

RI360P0-QR24M0-0036X2-H1181

Enkoder bezkontaktowy – Przyrostowy: 36 ppr Seria Premium

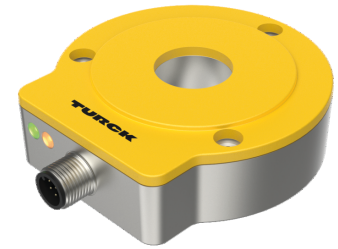
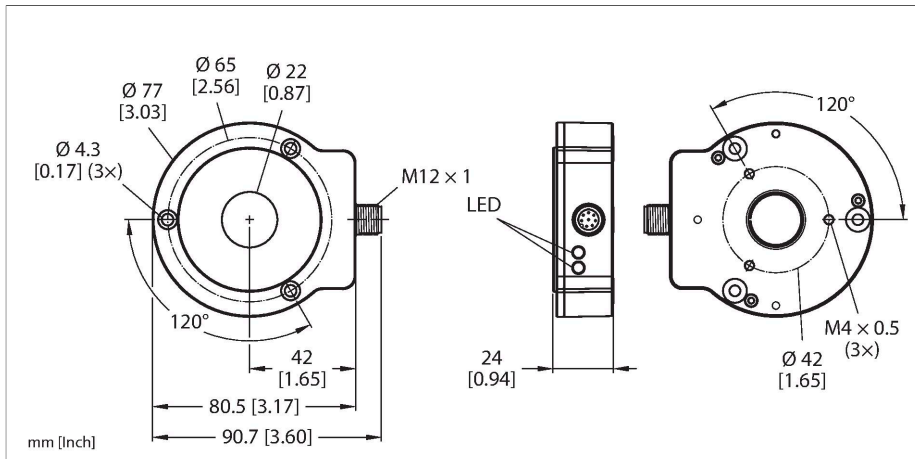

Dane techniczne

Typ	RI360P0-QR24M0-0036X2-H1181
Nr kat.	1593106
Measuring principle	Indukcyjność
Dane ogólne	
Max. Rotational Speed	10000 rpm
	Standaryzowana konstrukcja, ze stalowym wałkiem Ø 20 mm, L = 50 mm i reduktorem Ø 20 mm
Początkowy moment obrotowy obciążenia wałka (promieniowy/osiowy)	nie dotyczy, z powodu bezkontaktowej zasady pomiaru
Odległość nominalna	1.5 mm
Dokładność powtarzalności	≤ 0.01 % pełnej skali
Błąd liniowości	≤ 0.05 % p.s.
Dryft temperaturowy	≤ ± 0.003 %/K
Typ wyjścia	Przyrostowy
Rozdzielczość inkrementalna	36 ppr
Dane elektryczne	
Napięcie zasilania	10...30 V DC
Tętnienie szczytowe	≤ 10 % U _{ss}
Napięcie testowe izolacji	≤ 0.5 kV
Zabezpieczenie przed zwarciami	tak / Cykliczne
Ochrona przed przerwą w obwodzie/odwrotną polaryzacją	tak / tak (napięcie zasilania)
Maks. częstotliwość impulsów	200 kHz
Wysoki poziom sygnału	min. U _B - 2 V
Niski poziom sygnału	maks. 2,0 V
Funkcja wyjścia	8-stykowe, Push-Pull/HTL

Cechy charakterystyczne

- Wytrzymała, kompaktowa obudowa
- Różne możliwości montażowe
- Wskazanie stanu za pomocą diody LED
- Odporność na zakłócenia elektromagnetyczne
- Pozycja zero ustawiana za pomocą funkcji Easy Teach
- Funkcja ochrony przed przeciążeniem, pozycja kątowa absolutna wyjścia inkrementalnego ustawiana za pomocą impulsu na linii Easy Teach.
- 10...30 VDC
- 8-pinowe złącze męskie M12 x 1
- Push-pull A, B, Z, A (odwr.), B (odwr.)

Schemat podłączenia

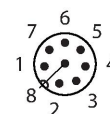
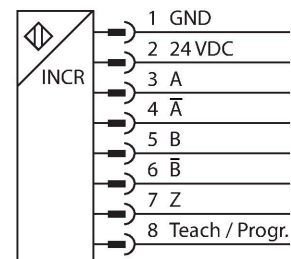

Zasada działania

Dane techniczne

Prędkość próbkowania	1000 Hz
Pobór prądu	< 100 mA
Dane mechaniczne	
Wykonanie	QR24
Wymiary	81 x 78 x 24 mm
Flange type	Flange without mounting element
Shaft Type	Hollow shaft
Średnica ośki D [mm]	6 6.35 9.525 10 12 12.7 14 15.875 19.05 20
Materiał obudowy	Metal / tworzywo sztuczne, ZnAl-Cu1/PBT-GF30-V0
Połączenie elektryczne	Złącze, M12 × 1
Warunki środowiskowe	
Temperatura pracy	-25...+85 °C
	Zgodnie z aprobatą UL do +70°C
Odporność na wibracje	55 Hz (1 mm)
Odporność na wibracje (EN 60068-2-6)	20 g; 10...3000 Hz; 50 cykli; 3 osie
Odporność na uderzenia (EN 60068-2-27)	100 g; 11 ms ½ sinusoidy; 3 × każdy; 3 osie
Odporność na ciągłe uderzenia (EN 60068-2-29)	40 g; 6 ms, ½ sinusoidy; 4000 × każdy; 3 osie
Stopień ochrony	IP68 IP69K
MTTF	138 rok/lata zgodnie z SN 29500 (Ed. 99) 40 °C
Wskaźnik napięcia zasilania	LED, zielony
Wskaźnik zakresu pomiarowego	LED, żółta, żółta migająca
W zestawie	Akcesoria montażowe MT-QR24, RA0-QR24 (alternatywa dla tuleji redukującej)

Indukcyjne czujniki kąta funkcjonują na zasadzie obwodu rezonansowego składającego się z elementu pozycjonującego i czujnika. Sygnał wyjściowy jest proporcjonalny do odchylenia kąтового elementu pozycjonującego. Wytrzymałe czujniki działają bezkontaktowo, dzięki czemu nie zużywają się i nie wymagają specjalnych zabiegów konserwujących. Ponadto charakteryzują się doskonałą powtarzalnością, rozdzielczością i liniowością w szerokim zakresie temperatury. Innowacyjna technologia zapewnia wysoką odporność na pola elektromagnetyczne DC i AC.

Instrukcja montażu

Instrukcja montażu / Opis

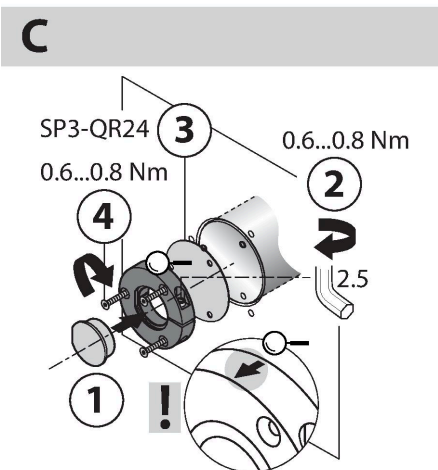
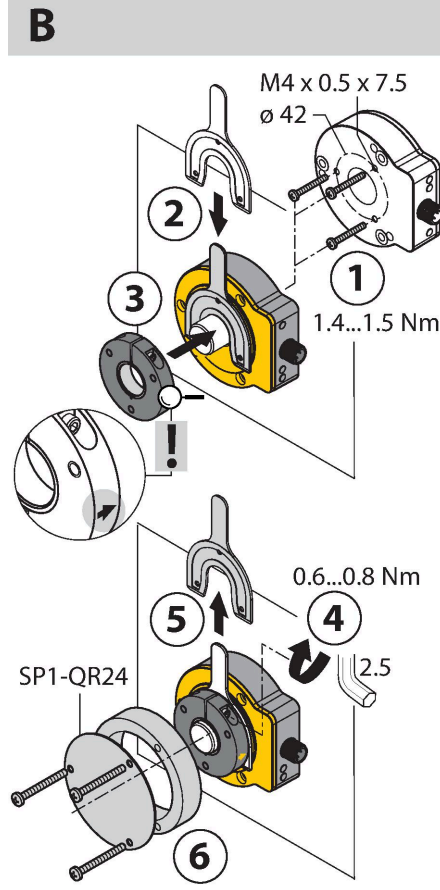
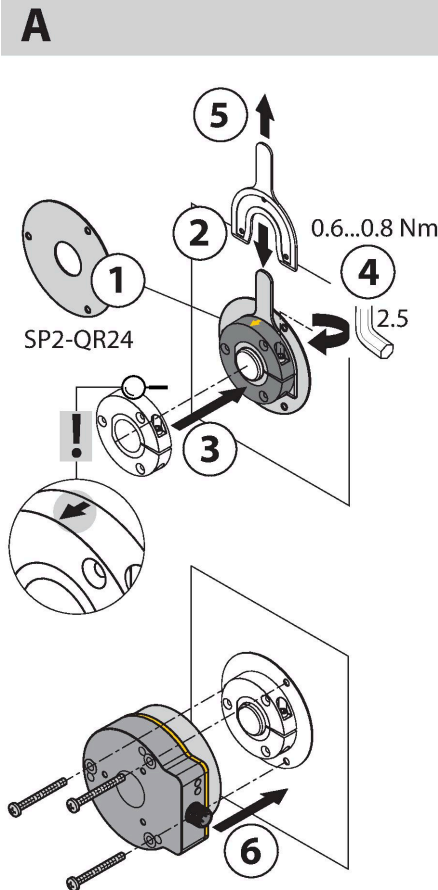

Default: 0°

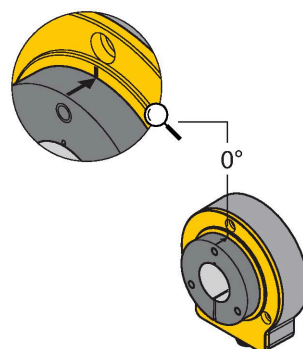

Szeroki zakres akcesoriów montażowych ułatwiających dostosowanie do różnych średnic wałka. W oparciu o zasadę oddziaływania obwodów RLC, czujnik działa całkowicie bezkontaktowo i jest odporny na namagnesowane opiłki metali czy inne zakłócenia. Błędna instalacja jest praktycznie niemożliwa.

Na sąsiednim rysunku znajdują się dwa komponenty, czujnik i element pozycyjny.

Opcja montażowa A:

Na początku należy połączyć element pozycyjny z obracającym się wałkiem. Kolejnym krokiem jest umieszczenie enkodera nad obracającym się elementem. Uzyskuje się w ten sposób zwarte i bezpieczne rozwiązanie.

Opcja montażowa B:

Umieścić enkoder na tylnej części wałka i przymocować go do maszyny. Następnie element pozycyjny za pomocą uchwytu zamontować na wałku.

Opcja montażowa C:

Jeżeli element pozycyjny jest instalowany na elemencie obrotowym można do tego celu wykorzystać znajdujący się w zestawie wtyk RA0-QR24. Należy zainstalować uchwyt. Następnie zamontować enkoder przy pomocy trzech otworów montażowych.

Rozdzielenie czujnika od elementu pozycyjnego zapobiega przenoszeniu się prądów kompensacyjnych lub destrukcyjnych obciążeń mechanicznych poprzez wałek na czujnik. Ponadto instalacja enkodera pozostaje niezagrażona przez cały okres pracy.

Akcesoria znajdujące się w zestawie ułatwiają montaż enkodera i elementu pozycyjnego w optymalnej odległości od siebie nawzajem. Diody LED wskazują stan przełączania.

Wskazanie stanu za pomocą diody LED

zasilony ciągle:
Optymalne zasilanie czujnika

żółty ciągle:

Element pozycyjny osiągnął koniec zakresu pomiarowego. Jest to sygnalizowane przez niższą jakość sygnału.

żółta migająca:

Element pozycyjny poza zakresem pomiarowym.

wył.:





Element pozycyjny znajduje się w zakresie pomiarowym

Indywidualna parametryzacja (nauka z elementem pozycjonującym)

Mostek z wejściem uczącym pin 8	Masa Pin 1	Ub Pin 2	LED
2 s	Śledzenie punktu zero uczenie	Jednoimpulsowe wyzwolenie funkcji ochrony przed przeciążeniem	Dioda LED stanu miga, a następnie po 2 s świeci w sposób stały
10 s	obroty przeciwne do kierunku wskazówek zegara	obroty zgodne z kierunkiem wskazówek zegara	Po 10 sek. dioda LED stanu szybko miga przez 2 sek.
15 s	-	Ustawienia fabryczne (śledzenie punktu zero, obroty w prawo)	Po 15 sek. diody LED stanu i zasilania migają na zmianę

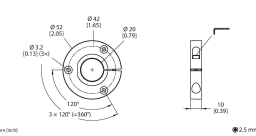
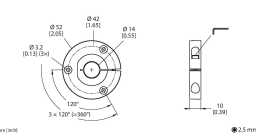
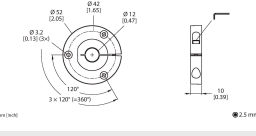
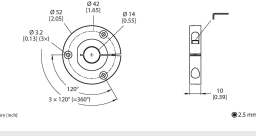
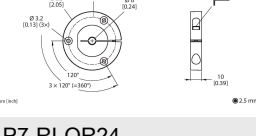
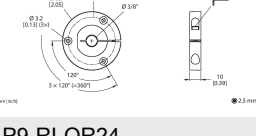
Aby unikn## przypadkowego uczenia, zachowa# pin 8 w stanie bezpotencja#owym.

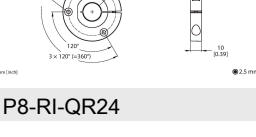
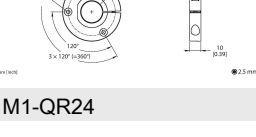
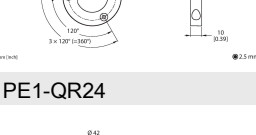
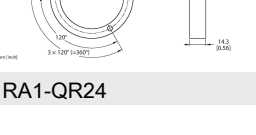
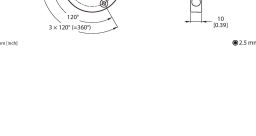
Akcesoria

P1-RI-QR24 	1590921 Element pozycjonujący, dla wałków Ø 20 mm	P2-RI-QR24 	1590922 Element pozycjonujący, dla wałków Ø 14 mm
P3-RI-QR24 	1590923 Element pozycjonujący, dla wałków Ø 12 mm	P4-RI-QR24 	1590924 Element pozycjonujący, dla wałków Ø 10 mm
P5-RI-QR24 	1590925 Element pozycjonujący, dla wałków Ø 6 mm	P6-RI-QR24 	1590926 Element pozycjonujący, dla wałków Ø 3/8"
P7-RI-QR24 	1590927 Element pozycjonujący, dla wałków Ø 1/4"	P9-RI-QR24 	1593012 Element pozycjonujący do instalacji wałków Ø 1/2"
P10-RI-QR24 	1593013 Element pozycjonujący do instalacji wałków Ø 5/8"	P11-RI-QR24 	1593014 Element pozycjonujący do instalacji wałków Ø 3/4"
P8-RI-QR24 	1590916 Element pozycjonujący, dla wałków Ø 12 mm	M1-QR24 	1590920 Aluminiowy pierścień zabezpieczający do enkoderów indukcyjnych RI-QR24
PE1-QR24 	1590937 Element pozycjonujący bez tulei redukującej	RA1-QR24 	1590928 Pierścień adaptera, dla wałków Ø 20 mm

RA2-QR24 1590929

Pierścień adaptera, dla wałków Ø 14 mm

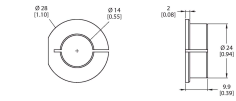

RA4-QR24 1590931

Pierścień adaptera, dla wałków Ø 10 mm

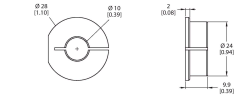

RA6-QR24 1590933

Tuleja redukująca, dla wałków Ø 3/8"

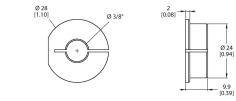

RA9-QR24 1590960

Tuleja adaptera, do wałów o średnicy 1/2"

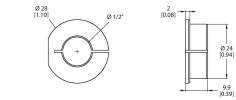

RA11-QR24 1590962

Tuleja adaptera, do wałów o średnicy 3/4"

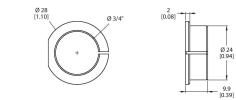

SP1-QR24 1590938

Ekran Ø 74 mm, aluminium

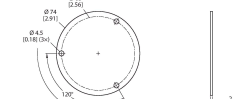

SP3-QR24 1590958

Ekran Ø 52 mm, aluminium

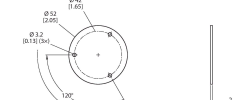

RA3-QR24 1590930

Pierścień adaptera, dla wałków Ø 12 mm

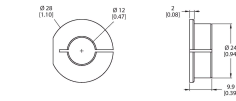

RA5-QR24 1590932

Pierścień adaptera, dla wałków Ø 6 mm

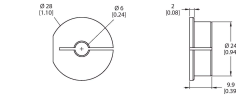

RA7-QR24 1590934

Tuleja redukująca, dla wałków Ø 1/4"

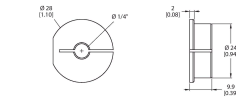

RA10-QR24 1590961

Tuleja adaptera, do wałów o średnicy 5/8"

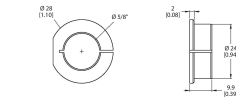

RA8-QR24 1590959

Wtyczka do montażu opcji C

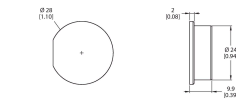

SP2-QR24 1590939

Płyta osłonowa Ø 74 mm, aluminium, z otworem do przepustu wału

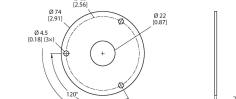

MT-QR24 1590935

Komponent wspomagający optymalne wyrównanie elementu pozycjonującego

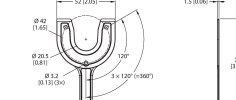

Akcesoria

Rysunek wymiarowy Typ Nr kat.

RKC8T-2/TXL

6625142

Kabel połączeniowy, złącze żeńskie M12, proste, 8-styk., długość kabla: 2 m, materiał powłoki: PUR, czarny; aprobaty cULus

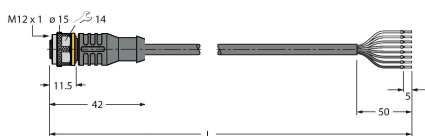

Rysunek wymiarowy	Typ	Nr kat.	
	E-RKC 8T-264-2	U-04781	Przewód podłączeniowy, złącze żeńskie M12, proste, 8-pinowe (skrętka), ekranowanie, długość: 2 m; materiał otuliny: PVC, czarny; certyfikat cULus; dostępne również inne długości kabli i typy otuliny, patrz www.turck.com



Akcesoria

Rysunek wymiarowy	Typ	Nr kat.	
	TX2-Q20L60	6967117	Adapter uczący dla enkoderów indukcyjnych z 8-pinowym męskim złączem M12 x 1, do nauki zdalnej

