

RU40U-M18MS-LFX-H1151

Czujnik ultradźwiękowy – czujnik odbiciowy

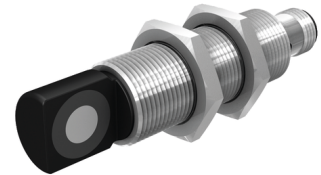
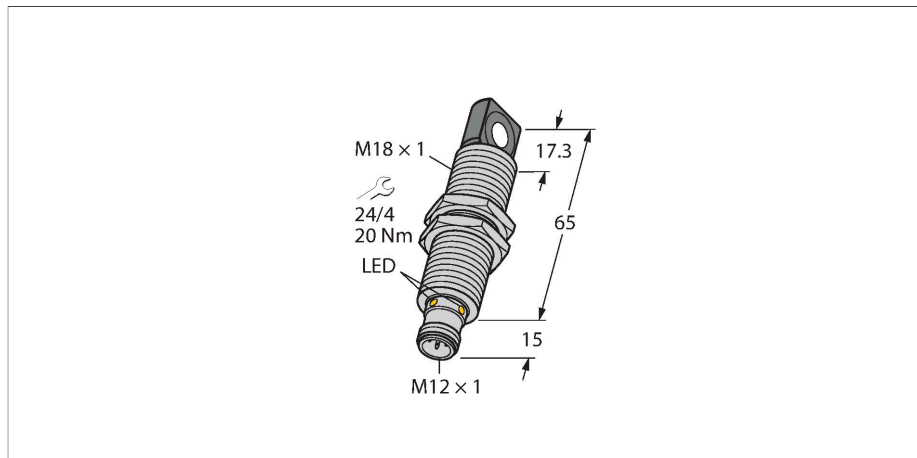

Dane techniczne

Typ	RU40U-M18MS-LFX-H1151
Nr kat.	1610019
Dane ultrasonograficzne	
Funkcja	Przełącznik zbliżeniowy
Zasięg	25...400 mm
Rozdzielczość	0,5 mm
minimalny zakres pomiarowy	50 mm
Częstotliwość wiązki ultradźwiękowej	300 kHz
Dokładność powtarzalności	≤ 0.15 % pełnej skali
Dryf temperaturowy	± 1.5 % pełnej skali
Błąd liniowości	≤ ± 0.5 %
Długości krawędzi standardowego elementu aktywującego	20 mm
Prędkość najazdu	≤ 3 m/s
Prędkość przesuwu	≤ 1.3 m/s
Dane elektryczne	
Napięcie zasilania	15...30 V DC
Tętnienie resztkowe	10 % U_{ss}
Nominalny prąd zasilania DC	≤ 150 mA
Prąd szczytkowy	≤ 0.1 mA
Typowy czas odpowiedzi	< 60 ms
Opóźnienie załączenia	≤ 300 ms
Funkcja wyjścia	Częstotliwość
Częstotliwość przełączania	≤ 10.4 Hz
Zabezpieczenie przed zwarcieniem	tak / Cykliczne
Zabezpieczenie przed odwrotną polaryzacją	tak

Cechy charakterystyczne

- Prostokątna przednia powierzchnia przetwornika
- Obudowa cylindryczna M18, uszczelniona
- Podłączenie przez męskie złącze M12 x 1
- Kompensacja temperatury
- Strefa nieczułości: 2,5 cm
- Zakres: 40 cm
- Rozdzielczość: 0,5 mm
- Kąt rozwarcia wiązki ultradźwiękowej: ±15 °
- Wyjście częstotliwościowe 240...1600 Hz (60...400 Hz)
- Zakres częstotliwości wybierany za pomocą linii sterującej FS (patrz zasady działania)

Schemat podłączenia

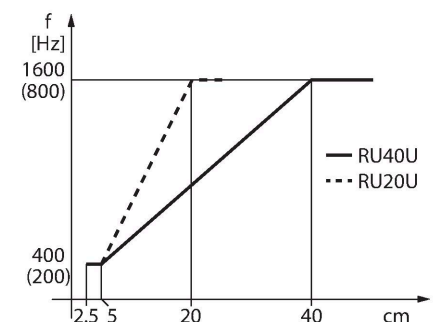
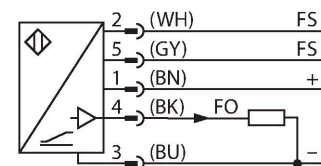

Zasada działania

Czujniki ultradźwiękowe służą do bezkontaktowego wykrywania różnych obiektów za pomocą fal ultradźwiękowych. Nie

Dane techniczne

Zabezpieczenie przed przerwą w obwodzie	tak
Opcja konfiguracji	Zdalne programowanie
Dane mechaniczne	
Wykonanie	Cylindryczne gwintowane, M18
Kierunek promieniowania	bok
Wymiary	Ø 18 x 80 mm
Materiał obudowy	Metal, CuZn, Kat6 _A , Niklowane
Maks. moment dokręcenia nakrętki obudowy	20 Nm
Transducer material	tworzywo sztuczne, Żywica epoksydowa i pianka PU
Połączenie elektryczne	Złącze, M12 × 1, 5-przewodowy
Temperatura pracy	-25...+70 °C
Temperatura składowania	-40...+80 °C
Wytrzymałość ciśnieniowa	0,5...5 bar
Stopień ochrony	IP67
Wskaźnik stanu przełączenia	LED, Żółty
Object detected	LED, zielony
Testy/aprobaty	
MTTF	281 rok/lata zgodnie z SN 29500 (Ed. 99) 40 °C
Deklaracja zgodności EN ISO/IEC	EN 60947-5-7
Odporność na wibracje	IEC 60068-2
Certyfikaty	CE cULus

ma znaczenia czy obiekt jest przezroczysty czy nie, metaliczny czy niemetaliczny, płynny, stały czy sypki. Negatywny wpływ na pracę czujników mają środowiska, w których występują spreje, pył lub deszcz. Zakres częstotliwości może zostać wybrany za pomocą linii sterującej. Jeżeli zostanie ona podłączona do masy (-), wybrany zostaje niższy zakres częstotliwości. Przy braku podłączenia lub podłączeniu do potencjału wysokiego wyjście pracuje z wyższą częstotliwością.

Stożek ultradźwiękowy

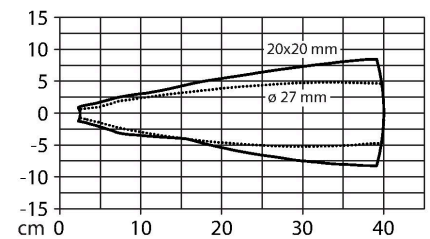

Instrukcja montażu

Instrukcja montażu / Opis

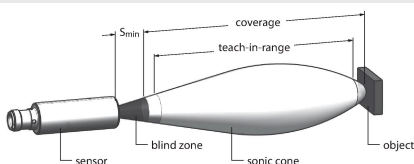

Akcesoria

MW-18	6945004
-------	---------

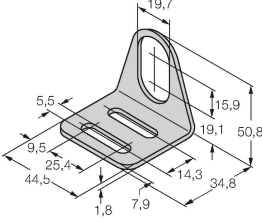

Wspornik montażowy dla czujników cylindrycznych gwintowanych; materiał: Stal nierdzewna A2 1.4301 (AISI 304)

Akcesoria

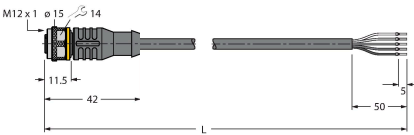
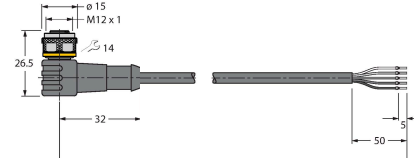
Rysunek wymiarowy	Typ	Nr kat.	
	RKC4.5T-2/TEL	6625016	Kabel połączeniowy, złącze żeńskie M12, proste, 5-styk., długość kabla: 2 m, materiał powłoki: PVC, czarny; aprobaty cULus
	WKC4.5T-2/TEL	6625028	Kabel połączeniowy, złącze żeńskie M12, kątowe, 5-styk., długość kabla: 2 m, materiał powłoki: PVC, czarny; aprobaty cULus

Akcesoria

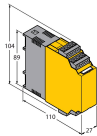
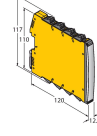
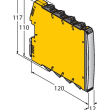
Rysunek wymiarowy	Typ	Nr kat.	
	IM21-14-CDTRI	7505650	Kontroler prędkości obrotowej z wyświetlaczem, swobodnie konfigurowalne funkcje kontroli, czas opóźnienie załączenia, funkcja blokady, wyjście impulsowe, wyjście prądowe
	IM12-FI01-2SF-2I-C0/24VDC	7580229	
	IM12-FI01-1SF-111R-C0/24VDC	7580225	