

# BCT5-S18-UP6X2T-H1151

## Czujnik pojemnościowy

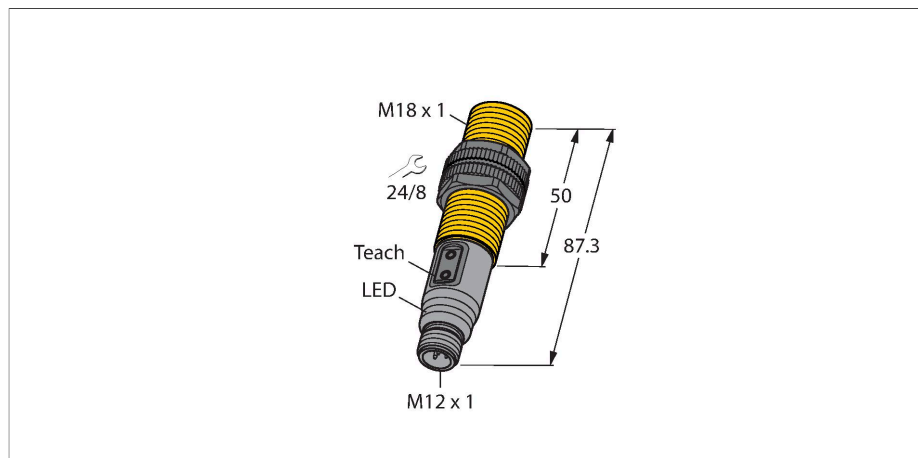

### Cechy charakterystyczne

- Obudowa cylindryczna gwintowana M18 × 1
- Tworzywo sztuczne, PA12-GF30
- Tryb uczenia i konfiguracja przyciskami na urządzeniu, za pośrednictwem styku 5 i IO-Link

### Schemat podłączenia

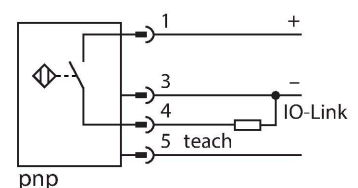

### Zasada działania

Czujniki pojemnościowe przeznaczone są do bezkontaktowej detekcji obiektów metalowych przewodzących i nieprzewodzących.

### Dane techniczne

Typ	BCT5-S18-UP6X2T-H1151
Nr kat.	2101100
Uwaga dotycząca produktu	Do zdalnego uczenia przy użyciu styku 5 należy użyć kabla 5-żyłowego (np. RKC4.5T.../WKC4.5T...)
Nominalny zasięg detekcji (typ powierzchniowy)	5 mm
Nominalny zasięg detekcji (typ niepowierzchniowy)	7.5 mm
Bezpieczny zasięg roboczy	$\leq (0,72 \times S_n)$
Histeresa	1...20 %
Dryft temperaturowy	standardowe 20 %
Dokładność powtarzalności	$\leq 2$ % pełnej skali
Temperatura pracy	-25...+70 °C
<b>Dane elektryczne</b>	
Napięcie zasilania	18...30 V DC
	W trybie IO-Link
Tętnienie szczytkowe	$\leq 10$ % $U_{ss}$
Nominalny prąd zasilania DC	$\leq 200$ mA
Prąd bez obciążenia	$\leq 15$ mA
Prąd szczytkowy	$\leq 0.1$ mA
Częstotliwość przełączania	0.01 kHz
Częstotliwość oscylacji	Zgodnie z normą EN 60947-5-2, 8.2.6.2 Tabela 9: 0,1...2,0 MHz
Napięcie testowe izolacji	$\leq 0.5$ kV
Protokół komunikacyjny	IO-Link
Funkcja wyjścia	3-przewodowy, Styk NO/NZ, PNP
Zabezpieczenie przed zwarcieniem	tak / Cykliczne

## Dane techniczne

Spadek napięcia przy I <sub>o</sub>	≤ 2.4 V
Ochrona przed przerwą w obwodzie/odwrotną polaryzacją	tak / Całkowite
<b>Testy/aprobata</b>	
Certyfikaty	UL
Numer rejestracji UL	E210608
<b>IO-Link</b>	
Specyfikacja IO-Link	V 1.1
Programming	FDT/DTM
Transmission physics	odpowiednio dla przewodu 3-żyłowego (PHY2)
Transmission rate	COM 2 / 38,4 kb/s
Process data width	16 bit
Measured value information	12 bit
Frame type	2,2
W zestawie SIDI GSDML	Tak
<b>Dane mechaniczne</b>	
Wykonanie	Cylindryczne gwintowane, M18 x 1
Wymiary	87.3 mm
Materiał obudowy	Tworzywo sztuczne, PA12-GF30, PEI
Materiał powierzchni aktywnej	PA12-GF30, żółta
Dopuszczalne ciśnienie na powierzchni czołowej	≤ 6 bar
Maks. moment dokręcenia nakrętki obudowy	2 Nm
Połączenie elektryczne	Złącze, M12 × 1
Odporność na wibracje	55 Hz (1 mm)
Odporność na uderzenia	30 g (11 ms)
Stopień ochrony	IP67
MTTF	1080 rok/lata zgodnie z SN 29500 (Ed. 99) 40 °C
Wskaźnik napięcia zasilania	zielony
Wskaźnik stanu przełączenia	LED, Żółty

## Instrukcja montażu

## Cechy charakterystyczne produktu

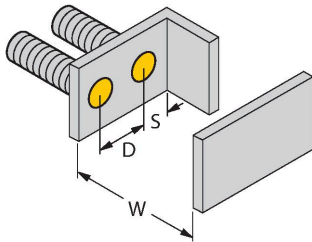
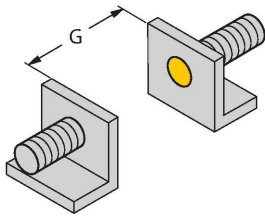

Dystans D	36 mm
Dystans W	15 mm
Dystans S	27 mm
Dystans G	30 mm
Średnica powierzchni aktywnej B	Ø 18 mm

Odległość minimalna została podana w odniesieniu do standardowego zakresu przełączania.  
Zmiana czułości za pomocą potencjometru dezaktualizuje specyfikację karty katalogowej.

## Akcesoria

BS 18

69471

Obejma montażowa dla czujników cylindrycznych gwintowanych; materiał: PA66-GF

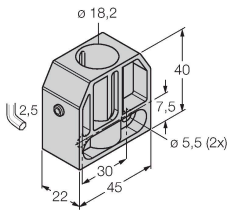

BSN 18

69472

Obejma montażowa dla czujników cylindrycznych gwintowanych; materiał: PA66-GF

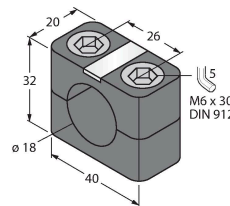

BST-18B

6947214

Obejma montażowa dla czujników cylindrycznych gwintowanych; materiał: PA6

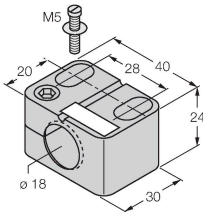

MAP-M18

6950012

Adapter montażowy; materiał: polipropylen; możliwość wymiany czujnika przy pełnym zbiorniku (adapter pozostaje w zbiorniku podczas wymiany czujnika)

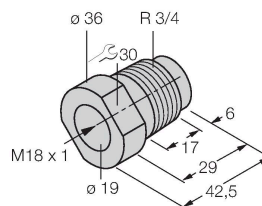

## Akcesoria

Rysunek wymiarowy

Typ

RKC4.4T-2/TXL

Nr kat.

6625503

Kabel połączeniowy, złącze żeńskie M12, proste, 4-styk., długość kabla: 2 m, materiał powłoki: PUR, czarny; aprobaty cULus



Rysunek wymiarowy	Typ	Nr kat.	
	WKC4.4T-2/TXL	6625515	Kabel połączeniowy, złącze żeńskie M12, kątowe, 4-styk., długość kabla: 2 m, materiał powłoki: PUR, czarny; aprobatą cULus
	WKC4.4T-2/TEL	6625025	Kabel połączeniowy, złącze żeńskie M12, kątowe, 4-styk., długość kabla: 2 m, materiał powłoki: PVC, czarny; aprobatą cULus
	RKC4.4T-2/TEL	6625013	Kabel połączeniowy, złącze żeńskie M12, proste, 4-styk., długość kabla: 2 m, materiał powłoki: PVC, czarny; aprobatą cULus

## Akcesoria

Rysunek wymiarowy	Typ	Nr kat.	
	TX1-Q20L60	6967114	Adapter uczący dla enkoderów indukcyjnych, czujników przemieszczenia liniowego i kąтового oraz czujników ultradźwiękowych i pojemnościowych
	TBEN-S2-4IOL	6814024	Kompaktowy, wieloprotokołowy moduł I/O, 4 porty mastera IO-Link 1.1 klasa A, 4 uniwersalne kanały PNP 0,5 A

Rysunek wymiarowy

Typ

Nr kat.

USB-2-IOL-0002

6825482

Master IO-Link ze zintegrowanym portem USB

