

BC5-M18-RZ3X

Czujnik pojemnościowy

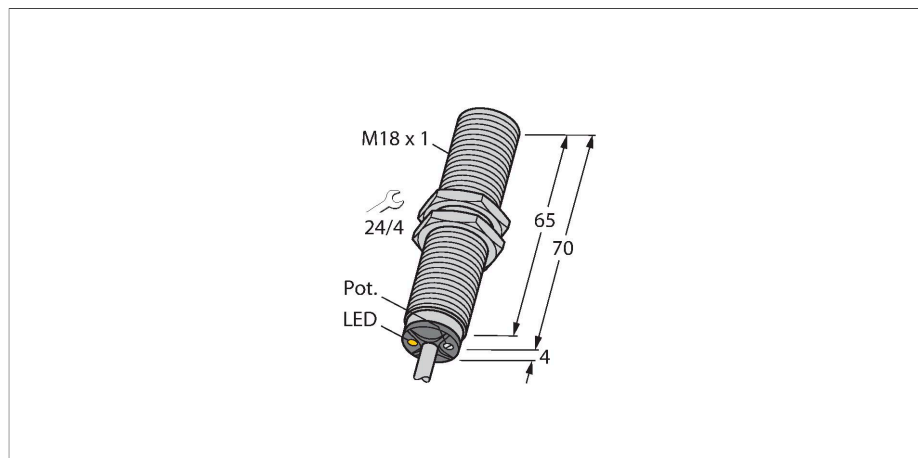

Cechy charakterystyczne

- Obudowa cylindryczna gwintowana M18 × 1
- Mosiądz chromowany
- Płynna regulacja za pomocą potencjometru
- 2-przewodowy, 20...250 VAC
- styk NZ
- Przewód

Schemat podłączenia

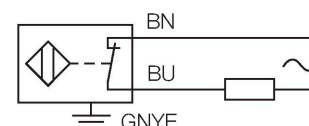

Dane techniczne

Typ	BC5-M18-RZ3X
Nr kat.	2305100
Nominalny zasięg detekcji (typ powierzchniowy)	5 mm
Nominalny zasięg detekcji (typ niepowierzchniowy)	5 mm
Bezpieczny zasięg roboczy	$\leq (0,72 \times S_n)$
Histeresa	2...20 %
Dryft temperaturowy	standardowe 20 %
Dokładność powtarzalności	≤ 2 % pełnej skali
Temperatura pracy	-25...+70 °C
Dane elektryczne	
Napięcie zasilania	20...250 V AC
Nominalny prąd zasilania AC	≤ 500 mA
Częstotliwość	≥ 50 ... ≤ 60 Hz
Najniższy prąd zasilania	≥ 5 mA
Prąd szczytkowy	≤ 1.7 mA
Częstotliwość przełączania	0.02 kHz
Częstotliwość oscylacji	Zgodnie z normą EN 60947-5-2, 8.2.6.2 Tabela 9: 0,1...2,0 MHz
Napięcie testowe izolacji	≤ 1.5 kV
Funkcja wyjścia	2-przewodowy, styk NZ, 2-przewodowy
Spadek napięcia przy I_o	≤ 7 V
Testy/aprobaty	
Certyfikaty	UL
Numer rejestracji UL	E210608
Dane mechaniczne	
Wykonanie	Cylindryczne gwintowane, M18 x 1

Zasada działania

Czujniki pojemnościowe przeznaczone są do bezkontaktowej detekcji obiektów metalowych przewodzących i nieprzewodzących.

Dane techniczne

Wymiary	74 mm
Materiał obudowy	Metal, CuZn, Chromowane
Materiał powierzchni aktywnej	PBT-GF30-V0, żółta
Dopuszczalne ciśnienie na powierzchni czołowej	≤ 4 bar
Maks. moment dokręcenia nakrętki obudowy	25 Nm
Połączenie elektryczne	Kabel
Typ przewodu	Ø 5.2 mm, LifYY, PVC, 2 m
Przekrój przewodu	3 x 0.5 mm ²
Odporność na wibracje	55 Hz (1 mm)
Odporność na uderzenia	30 g (11 ms)
Stopień ochrony	IP67
MTTF	1080 rok/lata zgodnie z SN 29500 (Ed. 99) 40 °C
Wskaźnik napięcia zasilania	zielony
Wskaźnik stanu przełączenia	LED, Czerwony

Instrukcja montażu

Cechy charakterystyczne produktu

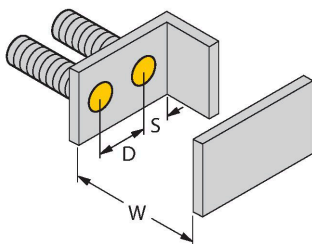
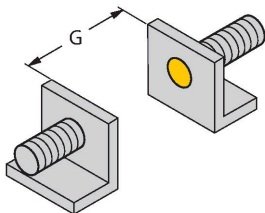

Dystans D	36 mm
Dystans W	15 mm
Dystans S	27 mm
Dystans G	30 mm
Średnica powierzchni aktywnej B	Ø 18 mm

Odległość minimalna została podana w odniesieniu do standardowego zakresu przełączania. Zmiana czułości za pomocą potencjometru dezaktualizuje specyfikację karty katalogowej.

Akcesoria

BS 18

69471

Obejma montażowa dla czujników cylindrycznych gwintowanych; materiał: PA66-GF

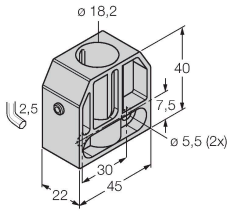

BSN 18

69472

Obejma montażowa dla czujników cylindrycznych gwintowanych; materiał: PA66-GF

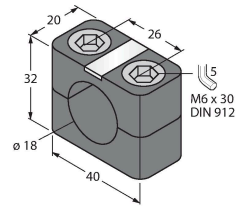

BST-18B

6947214

Obejma montażowa dla czujników cylindrycznych gwintowanych; materiał: PA6

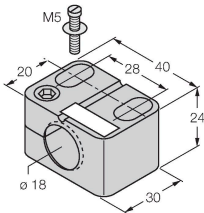

MAP-M18

6950012

Adapter montażowy; materiał: polipropylen; możliwość wymiany czujnika przy pełnym zbiorniku (adapter pozostaje w zbiorniku podczas wymiany czujnika)

