

Q45UR3LIU64CQ6K

Czujnik ultradźwiękowy – czujnik odbiciowy Z wyjściem analogowym

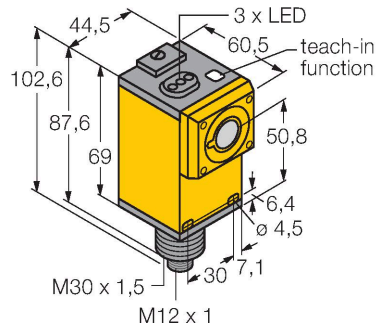

Cechy charakterystyczne

- Zakres pomiarowy ustawiany za pomocą przycisku teach lub zdalnie
- Ustawialny czas odpowiedzi
- Wyjście analogowe prądowe lub napięciowe
- Funkcja teach
- Konwertowalna charakterystyka wyjścia
- Kąt rozwarcia wiązki 15 °
- Strefa martwa: 25 cm
- Zakres detekcji: 300 cm

Schemat podłączenia

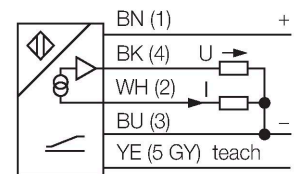

Dane techniczne

Typ	Q45UR3LIU64CQ6K
Nr kat.	3053744
Dane ultrasonograficzne	
Funkcja	Przełącznik zbliżeniowy
Zasięg	50...250 mm
Częstotliwość wiązki ultradźwiękowej	400 kHz
Powtarzalność	≤ ± 1 mm
Dryf temperaturowy	≤ 0.13 % wartości końcowej / K
Dane elektryczne	
Napięcie zasilania	12...24 V DC
Rezystancja obciążenia	≤ 500 Ω
Typowy czas odpowiedzi	< 10 ms
Funkcja wyjścia	Wyjście analogowe
wyjście prądowe	4...20 mA
Napięcie wyjściowe	0...10 V
Zabezpieczenie przed zwarcieniem	tak / Cykliczne
Zabezpieczenie przed odwrotną polaryzacją	Całkowite
Dane mechaniczne	
Wykonanie	Prostopadłościenny, Q45
Kierunek promieniowania	prosty
Wymiary	60.5 x 44.5 x 102.6 mm
Materiał obudowy	Tworzywo sztuczne, Poliester termoplastyczny
Transducer material	tworzywo sztuczne, Żywica epoksydowa i pianka PU

Zasada działania

Czujniki ultradźwiękowe służą do bezkontaktowego wykrywania różnych obiektów za pomocą fal ultradźwiękowych. Niezależnie czy są to obiekty przezroczyste czy nie, metaliczne czy niemetaliczne, płynne, stałe czy sypkie. Negatywny wpływ na pracę czujników mają środowiska, w których występują spreje, pył lub deszcz.

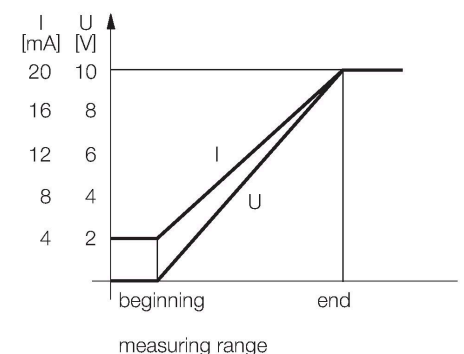

Dane techniczne

Połączenie elektryczne	Złącze, M12 × 1, PVC
Temperatura pracy	-25...+70 °C
Wilgotność względna	85 %
Stopień ochrony	IP67
Object detected	LED, żółta
Testy/aprobaty	
MTTF	50 rok/lata zgodnie z SN 29500 (Ed. 99) 40 °C
Certyfikaty	CE

Akcesoria

SMB30A

3032723

Uchwyt montażowy, prostokątny, stal nierdzewna, dla czujników z gwintem 30mm

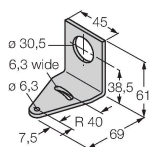

SMB30MM

3027162

Uchwyt montażowy, prostokątny, stal nierdzewna, dla czujników z gwintem 30 mm, szerokie otwory dla dokładnego wyrównania

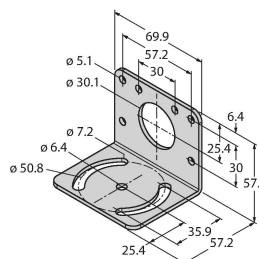

SMB30SC

3052521

Uchwyt montażowy, czarny PBT, dla czujników z gwintem 30 mm, obrotowy

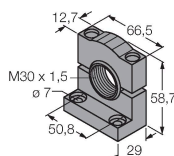

Akcesoria

Rysunek wymiarowy

Typ

RKC4.5T-2/TEL

Nr kat.

6625016

Kabel połączeniowy, złącze żeńskie M12, proste, 5-styk., długość kabla: 2 m, materiał powłoki: PVC, czarny; aprobata cULus



Rysunek wymiarowy	Typ	Nr kat.
-------------------	-----	---------

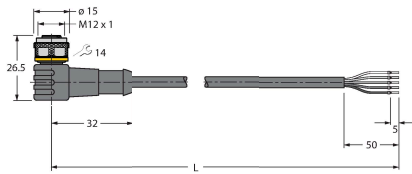

WKC4.5T-2/TEL

6625028

Kabel połączeniowy, złącze żeńskie M12, kątowne, 5-styk., długość kabla: 2 m, materiał powłoki: PVC, czarny; aprobatą cULus

Akcesoria

Rysunek wymiarowy	Typ	Nr kat.
-------------------	-----	---------

M18C2.0

3053022

Q13C2.0

3059424

S18C2.0

3056827