

# QS18UPAEQ8

## Czujnik ultradźwiękowy – czujnik odbiciowy Z wyjściem dwustanowym

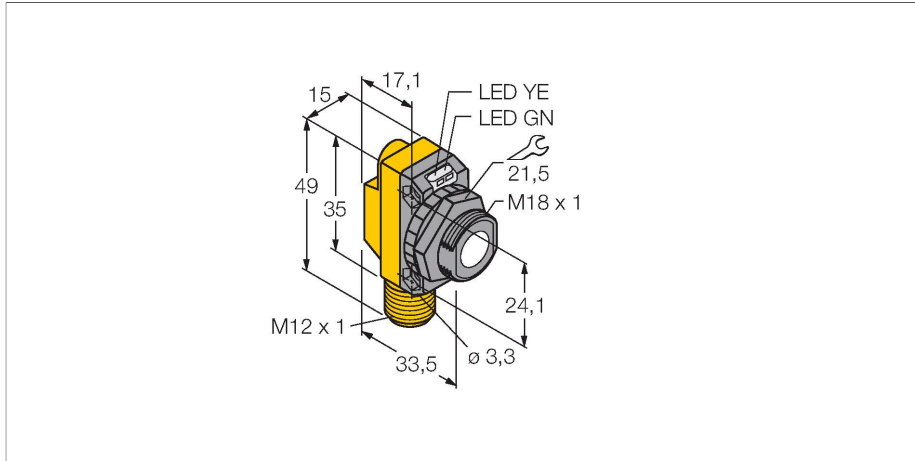

### Cechy charakterystyczne

- Napięcie zasilania 12...30 VDC.
- Kompaktowe wykonanie
- Złącze męskie M12 x 1
- Zakres detekcji ustawiany za pomocą funkcji teach
- Ustawialny tryb refleksyjny
- Strefa martwa: 5 cm
- Zakres detekcji: 50 cm

### Schemat podłączenia

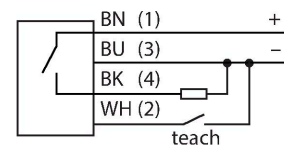

### Zasada działania

Czujniki ultradźwiękowe służą do bezkontaktowego wykrywania różnych obiektów za pomocą fal ultradźwiękowych. Niezależnie czy są to obiekty przezroczyste czy nie, metaliczne czy niemetaliczne, płynne, stałe czy sypkie. Negatywny wpływ na pracę czujników mają środowiska, w których występują spreje, pył lub deszcz.

### Dane techniczne

Typ	QS18UPAEQ8
Nr kat.	3073166
<b>Dane ultrasonograficzne</b>	
Funkcja	Przełącznik zbliżeniowy
Zasięg	50...500 mm
Częstotliwość wiązki ultradźwiękowej	300 kHz
Powtarzalność	≤ ± 0.7 mm
Dryf temperaturowy	≤ 0.1 % wartości końcowej / K
Długości krawędzi standardowego elementu aktywującego	50 mm
<b>Dane elektryczne</b>	
Napięcie zasilania	12...30 V DC
Prąd bez obciążenia	≤ 25 mA
Typowy czas odpowiedzi	< 15 ms
Opóźnienie załączenia	≤ 300 ms
Funkcja wyjścia	Styk NO, PNP
Częstotliwość przełączania	≤ 33 Hz
Histereza	≤ 1.4 mm
Zabezpieczenie przed zwarcieniem	tak
Zabezpieczenie przed odwrótną polaryzacją	Całkowite
Zabezpieczenie przed przerwą w obwodzie	tak
<b>Dane mechaniczne</b>	
Wykonanie	Prostokątny z gwintem, QS18U
Kierunek promieniowania	prosty

## Dane techniczne

Wymiary	33.5 x 15 x 35 mm
Materiał obudowy	Tworzywo sztuczne, ABS
Transducer material	tworzywo sztuczne, Żywica epoksydowa i pianka PU
Połączenie elektryczne	Złącze, M12 × 1, PVC
Temperatura pracy	-20...+60 °C
Temperatura składowania	-40...+85 °C
Wilgotność względna	100 %
Stopień ochrony	IP68
Wskaźnik napięcia zasilania	LED, zielony
Wskaźnik stanu przełączenia	LED, Żółty
Object detected	LED, zielony
Testy/aprobaty	
Certyfikaty	CE

## Akcesoria

SMB18A MONTAGEHILFE

3470200

Uchwyt montażowy, stal nierdzewna, dla czujników z gwintem 18 mm

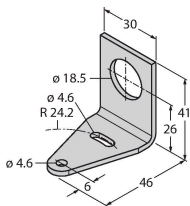

SMB18SF

3052519

Uchwyt montażowy, czarny PBT, dla czujników z gwintem 18 mm, obrotowy

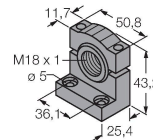

SMB18FA

3074004

Uchwyt montażowy, materiał VA 1.4401, dla gwintu 18 mm, 3/8" – 16 x gwint 2"

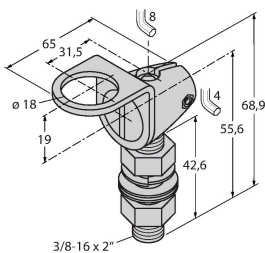

SMB18FM

3079421

uchwyt montażowy, czarny, M22 x1,5 mm, męski gwint, żeński gwint M18 x 1, dla czujników z gwintem 18 mm

SMB18UR

3052517

Uchwyt montażowy, do montażu na ścianie, stal nierdzewna 300, 2-elementowy, obrotowy, z otworem 18 mm, w zestawie zestaw śrub

SMB18A

3033200

Uchwyt montażowy, prostokątny, stal nierdzewna, dla czujników z gwintem 18 mm

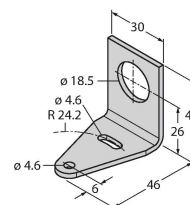

SMB18AFAM10

3012558

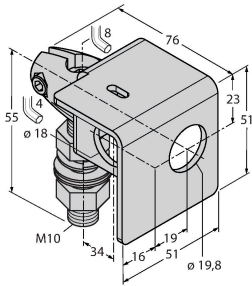

Uchwyt montażowy, materiał VA 1.4401, dla gwintu M10 x 1,5, długość gwintu 18 mm

## Akcesoria

Rysunek wymiarowy	Typ	Nr kat.	
-------------------	-----	---------	--

RKC4.4T-2/TEL

6625013

Kabel połączeniowy, złącze żeńskie M12, proste, 4-styk., długość kabla: 2 m, materiał powłoki: PVC, czarny; aprobaty cULus

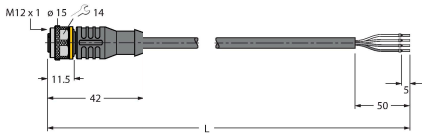

WKC4.4T-2/TEL

6625025

Kabel połączeniowy, złącze żeńskie M12, kątowe, 4-styk., długość kabla: 2 m, materiał powłoki: PVC, czarny; aprobaty cULus

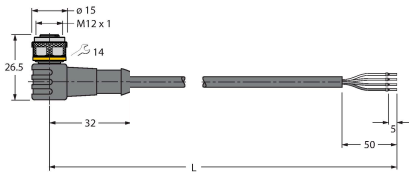

## Akcesoria

Rysunek wymiarowy	Typ	Nr kat.	
-------------------	-----	---------	--

UWG18-6.4

3076952

Element ogniskujący wiązkę ultradźwiękową dla serii QS18U i S18U, średnica wewnętrzna 6.4 mm

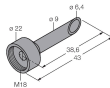

UWG18-5.0

3077342

Element ogniskujący wiązkę ultradźwiękową dla serii QS18U i S18U, średnica wewnętrzna 5.0 mm

