

EA5E1800Q

Measuring Light Screen – Emitter

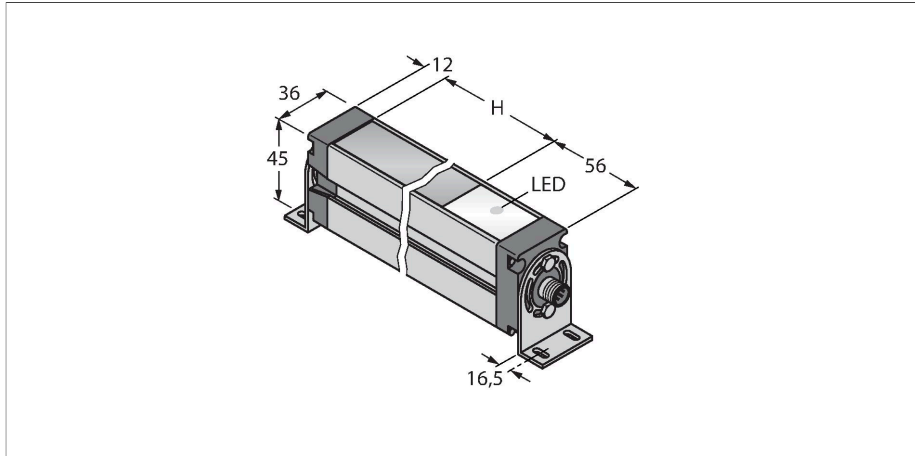

Dane techniczne

Typ	EA5E1800Q
Nr kat.	3075432
Dane optyczne	
Funkcja	Kurtyna świetlna
Tryb pracy	Nadajnik
Rodzaj światła	IR
Rozdzielczość optyczna	5 mm
Zasięg	400...4000 mm
Wysokość aktywna	1800 mm
Liczba wiązek	360
Dane elektryczne	
Napięcie zasilania	12...30 V DC
Prąd bez obciążenia	≤ 400 mA
Opóźnienie załączenia	≤ 2 s
Funkcja wygaszenia	tak
Dane mechaniczne	
Wykonanie	Prostopadłościenny, EZ-Array
Wymiary	45.2 x 36 x 1878 mm
Materiał obudowy	Metal, AL, Anodyzowane
Soczewka	tworzywo sztuczne, Acrylic
Połączenie elektryczne	Złącza, M12 × 1
Temperatura pracy	-40...+70 °C
Klasa ochrony	IP65
Wskaźnik napięcia zasilania	LED, czerwony
Wskaźnik błędu	Flashing
Testy/aprobata	
Certyfikaty	CE

Cechy charakterystyczne

- 8-pinowe złącze męskie M12 x 1
- Pole skanowania 1800 mm
- Klasa ochrony IP65
- Rozdzielczość 5 mm
- Maks. zasięg 4 m
- 2 x EZA-MBK-11 dostawa obejmuje wsporniki
- Napięcie zasilania 12...30 VDC

Schemat podłączenia

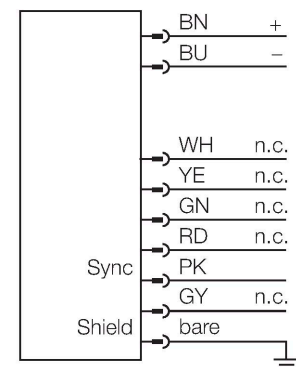

Zasada działania

Kurtyna pomiarowa serii EZ-Array nadaje się idealnie do pomiaru rozmiarów, wykrywania krawędzi, centrowania, kontroli zwisu i detekcji otworów, jak również zliczania elementów. Ta dwuelementowa kurtyna świetlna charakteryzuje się prostą procedurą instalacji. Elektronika przetwornika znajduje się w obudowie odbiornika i może być konfigurowana m.in. za pomocą 6 przełączników konfiguracyjnych. W specjalnych przypadkach możliwa jest też konfiguracja za pomocą komputera PC i dołączonego oprogramowania. W celu synchronizacji nadajnika z odbiornikiem

należy razem połączyć jedną żyłę przewodów z obu urządzeń.

Akcesoria

EZA-MBK-11

3071470

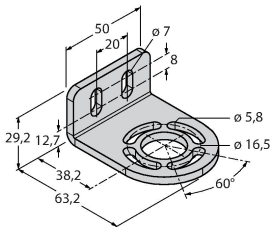

Element montażowy, czarny, stalowy dla kurtyn EZ-ARRAY i EZ-SCREEN (standardowych i kaskadowych 14 i 30 mm).

EZA-MBK-12

3071756

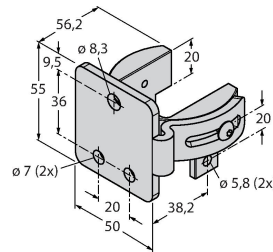

Element montażowy, czarny, stalowy dla kurtyn EZ-ARRAY i EZ-SCREEN (standardowych i kaskadowych 14 i 30 mm).

EZA-MBK-20

3072587

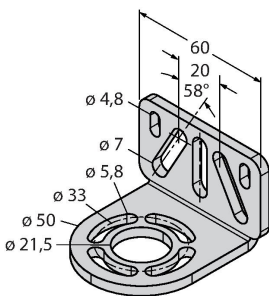

Element montażowy, czarny, stalowy dla kurtyn EZ-ARRAY i EZ-SCREEN (standardowych 14 i 30 mm).

Akcesoria

Rysunek wymiarowy

Typ

Nr kat.

RKS8T-2/TEL

6625446

Przewód podłączeniowy, złącze żeńskie M12, proste, 8-stykowe, długość przewodu: 2 m; materiał otuliny: PVC, czarny; ekranowany; certyfikat cULus; dostępne również inne długości kabli i typy otuliny, patrz www.turck.com



WKS8T-2/TXL

6625461

Przewód podłączeniowy, złącze żeńskie M12, kątowe, 8-stykowe ekranowane, długość przewodu: 2 m; materiał otuliny: PUR, czarny; aprobatą cULus; dostępne inne długości i jakości kabla, patrz www.turck.com

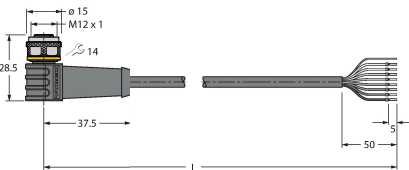

RKC8T-2/TEL

6625130

Przewód podłączeniowy, żeński M12, prosty, 8-stykowy, długość przewodu: 2 m; materiał otuliny: PVC, czarny; certyfikat cULus; dostępne również inne długości kabli i typy otuliny, patrz www.turck.com



WKC8T-2/TEL

6625133

Przewód podłączeniowy, złącze żeńskie M12, kątowe, 8-stykowe, długość przewodu: 2 m; materiał otuliny: PVC, czarny; certyfikat cULus; dostępne również inne długości kabli i typy otuliny, patrz www.turck.com

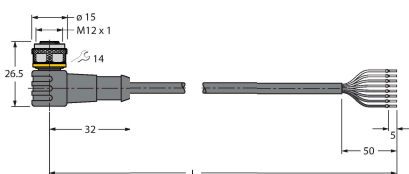

Rysunek wymiarowy

Typ

WKS8T-2/TEL

Nr kat.

6625449

Przewód podłączeniowy, złącze żeńskie M12, kątowne, 8-stykowe, długość przewodu: 2 m; materiał otuliny: PVC, czarny; ekranowany; certyfikat cULus; dostępne również inne długości kabli i typy otuliny, patrz www.turck.com

