

BWC-4MNFN30

– akcesoria połączeniowe
przewód antenowy

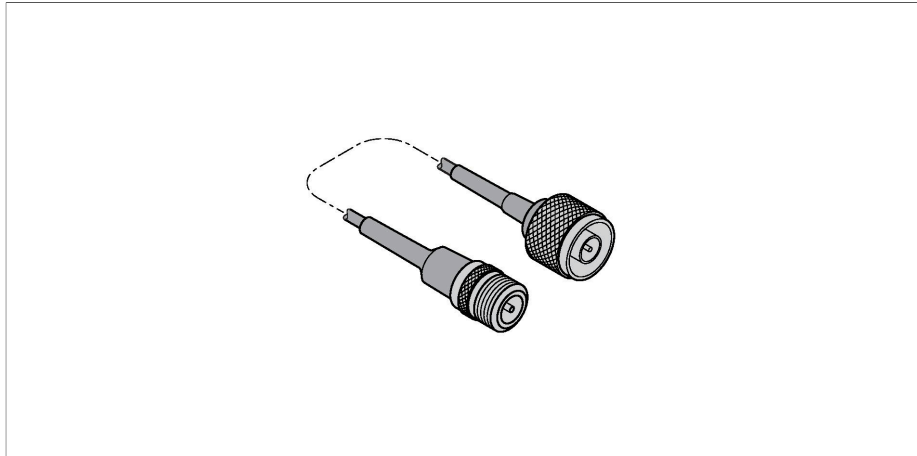

Cechy charakterystyczne

- N-male connector to N-female connector
- Length 30 m

Zasada działania

Przewód antenowy umożliwia montaż anteny w pewnej odległości od modułu radiowego. Zależnie od zastosowanej anteny w ofercie można znaleźć kable antenowe o określonej długości i z odpowiednimi złączami.

Dane techniczne

Typ	BWC-4MNFN30
Nr kat.	3077822
Typ urządzenia	przewód antenowy
Połączenie elektryczne	30 m
Podłączenie anteny	Złącze męskie typu N Złącze żeńskie typu N
Testy/aprobaty	