

# Q20ELQ7

## Czujnik fotoelektryczny – czujnik przeciwsobny (nadajnik)

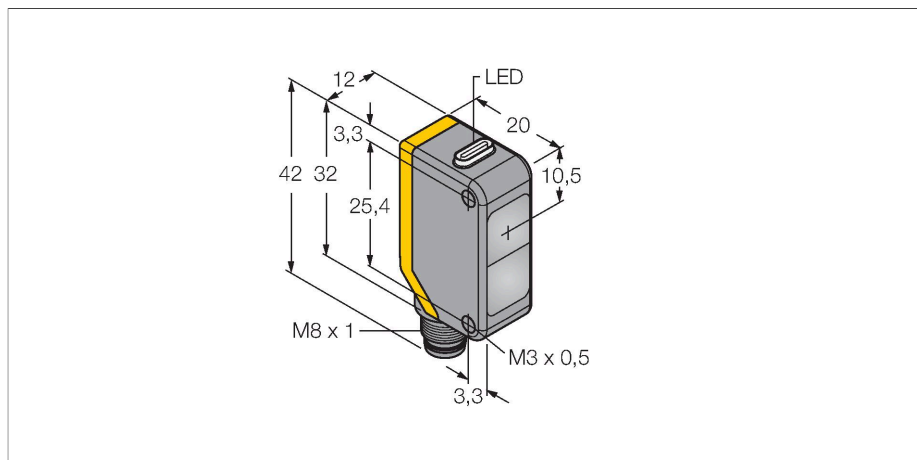

### Dane techniczne

Typ	Q20ELQ7
Nr kat.	3078160
<b>Dane optyczne</b>	
Funkcja	Czujnik przeciwsobny
Tryb pracy	Nadajnik
Rodzaj światła	IR
Długość fali	850 nm
Zasięg	0...20000 mm
<b>Dane elektryczne</b>	
Napięcie zasilania	10...30 V DC
Tętnienie resztkowe	< 10 % U <sub>ss</sub>
Prąd bez obciążenia	≤ 18 mA
Zabezpieczenie przed odwrotną polaryzacją	tak
Opóźnienie załączenia	≤ 100 ms
<b>Dane mechaniczne</b>	
Wykonanie	Prostopadłościenny, Q20
Wymiary	20 x 12 x 42 mm
Materiał obudowy	Tworzywo sztuczne, Tworzywo termoplastyczne
Soczewka	tworzywo sztuczne, Acrylic
Połączenie elektryczne	Złącza, M8 × 1, PVC
Liczba żył przewodu	4
Temperatura pracy	-20...+60 °C
Klasa ochrony	IP67
Wskaźnik napięcia zasilania	LED, zielony
Wskaźnik wzmocnienia	LED

### Cechy charakterystyczne

- 4-pinowe złącze męskie M8 x 1
- Stopień ochrony IP67
- Wskaźnik LED widoczny ze wszystkich stron
- Napięcie zasilania: 10...30 VDC

### Schemat podłączenia

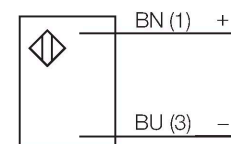

### Zasada działania

Opposed mode sensors consist of an emitter and receiver. They are installed opposite each other so that the light from the emitter is aimed directly at the receiver. When an object interrupts or weakens the light beam, the sensor switches. Opposed mode sensors are the most reliable photoelectric sensors for detection of opaque targets. An excellent contrast between light and dark conditions and an extremely high excess gain are typical of this sensing mode, thus allowing operation over larger distances and under difficult conditions.

## Dane techniczne

### Testy/aprobaty

Certyfikaty

CE

### Charakterystyka wzmocnienia

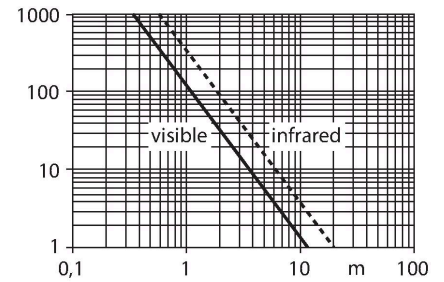

## Akcesoria

SMBQ20H

3079041

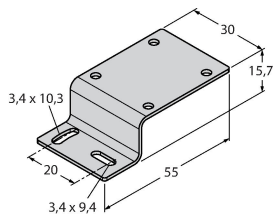

Uchwyt montażowy, stal nierdzewna, montaż poziomy, dla serii Q20

SMBQ20L

3079040

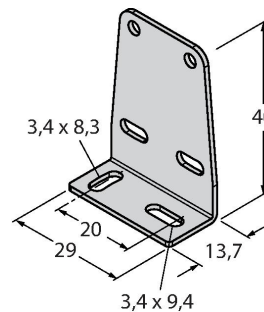

Uchwyt montażowy, stal nierdzewna, prostokątny, dla serii Q20

SMBQ20LV

3079042

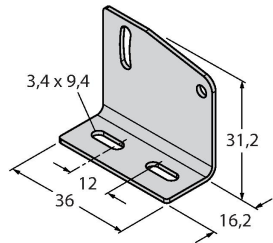

Uchwyt montażowy, stal nierdzewna, prostokątny, dla serii Q20

SMBQ20U

3079043

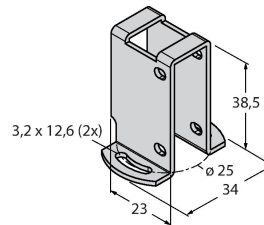

Obudowa ochronna, stal nierdzewna, dla obudowy Q20

## Akcesoria

Rysunek wymiarowy

Typ

Nr kat.



PKW4M-2/TEL

6625067

Przewód podłączeniowy, złącze żeńskie M8, kątowe, 4-pinowe, długość: 2 m; materiał otuliny: PVC, czarny; certyfikat cULus; dostępne również inne długości kabli i typy otuliny, patrz [www.turck.com](http://www.turck.com)



PKG4M-2/TEL

6625061

Przewód podłączeniowy, złącze żeńskie M8, proste, 4-pinowe, długość: 2 m; materiał otuliny: PVC, czarny; certyfikat cULus; dostępne również inne długości kabli i typy otuliny, patrz [www.turck.com](http://www.turck.com)