

# SLPP14-410P88

## Kurtyna świetlna bezpieczeństwa – para nadajnik/odbiornik

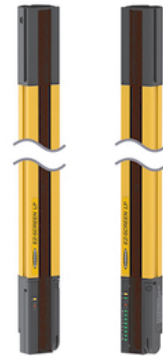
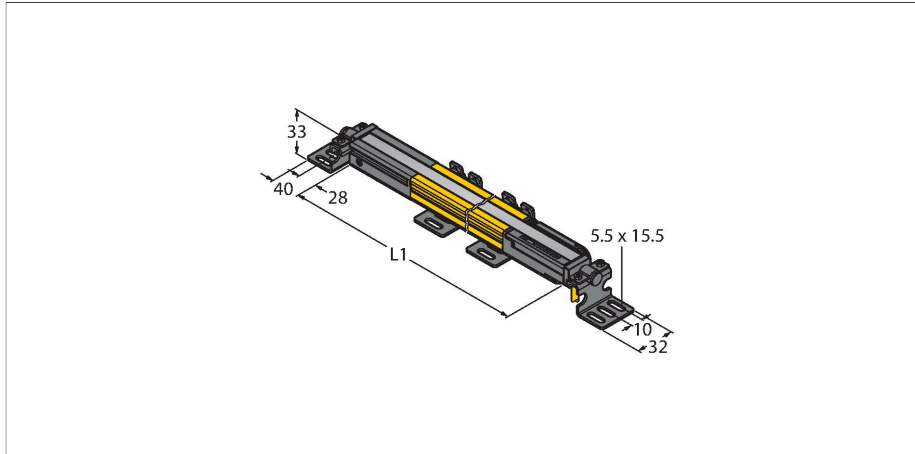

### Dane techniczne

|  |                        |
|--|------------------------|
| Typ  | SLPP14-410P88          |
| Nr kat.                                      | 3083725                |
| <b>Dane optyczne</b>                         |                        |
| Funkcja                                      | Kurtyna świetlna       |
| Rodzaj światła                               | IR                     |
| Długość fali                                 | 850 nm                 |
| Rozdzielczość optyczna                       | 14 mm                  |
| Zasięg                                       | 100...7000 mm          |
| Wysokość aktywna                             | 410 mm                 |
| Liczba wiązek                                | 41                     |
| Z funkcją mutingu                            | nie                    |
| Kod skanowania                               | Możliwość wyboru       |
| <b>Dane elektryczne</b>                      |                        |
| Napięcie zasilania                           | 20...28 V DC           |
| Tętnienie resztkowe                          | < 10 % U <sub>ss</sub> |
| Nominalny prąd zasilania DC                  | ≤ 210 mA               |
| Prąd bez obciążenia                          | ≤ 275 mA               |
| Maks. natężenie prądu wyjścia bezpiecznego   | 500 mA                 |
| Zabezpieczenie przed zwarcieniem             | tak                    |
| Zabezpieczenie przed odwrótną polaryzacją    | tak                    |
| Funkcja wyjścia                              | 2 × styk NC, 2 × PNP   |
| Liczba bezpiecznych wyjść półprzewodnikowych | 2                      |
| Typowy czas odpowiedzi                       | < 13.5 ms              |
| Z przelącznikiem resetu                      | tak                    |
| Funkcja wygaszenia                           | tak                    |

### Cechy charakterystyczne

- Przewód 300 mm z 8-pinowym złączem męskim M12 x 1
- Stopień ochrony IP65
- Płaska obudowa bez stref martwych
- Ustawianie za pomocą przelączników
- Możliwość redukcji rozdzielczości
- Funkcja wygaszenia
- Napięcie zasilania: 24 VDC ± 15 %
- Rozdzielczość 14 mm
- Pole skanowania 410 mm (L1)
- Kategoria bezpieczeństwa Kat 4, PL e zgodnie z EN ISO 13849-1:2008
- Typ 4 zgodnie z IEC 61496-1,-2
- SIL 3 zgodny z IEC 61508

### Schemat podłączenia

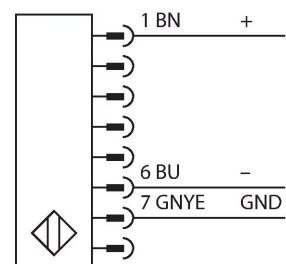
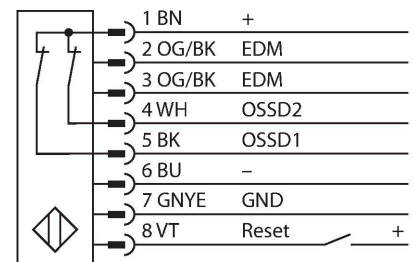

## Dane techniczne

| Dane mechaniczne               |  |
|--------------------------------|--|
| Wykonanie                      | Prostopadłościenny, EZ-Screen LP   |
| Wymiary                        | 26 x 28 x 410 mm   |
| Materiał obudowy               | Metal, AL, Żółty poliester   |
| Soczewka                       | tworzywo sztuczne, Acrylic   |
| kaskadowe                      | nie  |
| Połączenie elektryczne         | Przewód ze złączem, M12 x 1, 0.3 m                                       |
| Liczba żył przewodu            | 8  |
| Temperatura pracy              | 0...+55 °C   |
| Klasa ochrony                  | IP65   |
| Wskaźnik napięcia zasilania    | LED, zielony   |
| Wskaźnik stanu przełączenia    | 2-kolorowa dioda LED, czerwona   |
| Testy/aprobata                 |  |
| Odporność na wibracje          | 10-55 Hz at 0.35 mm  |
| Test przeciążeniowy/wstrząsowy | 10 g at 16 ms (6000 cycles)  |
| Certyfikaty                    | CE, cTUVus, PL e zgodnie z ENISO 13849-1:2008, SIL 3 zgodnie z IEC 61508 |

## Zasada działania





Kurtyna bezpieczeństwa wysokiej rozdzielczości składa się z nadajnika i odbiornika, które nie posiadają stref martwych. Ze względu na synchronizację optyczną systemu okablowanie nadajnika/odbiornika jest redundantne. Wyjścia bezpieczne odbiornika podłącza się bezpośrednio do przekaźnika bezpieczeństwa (np. IM-T-9A), który w razie wyzwolenia natychmiast zatrzymuje niebezpieczny ruch maszyny. Urządzenie wyposażone w 2-kanalowy monitoring, zaprojektowane w zgodzie z wymogami redundancji oraz z wzajemnie się kontrolującymi mikroprocesorami spełnia wymagania kategorii bezpieczeństwa PLe zgodnej z ISO 13849-1.

## Akcesoria

|            |  |            |   |
|------------|--|------------|---|
| LPA-MBK-11 | 3082841  | LPA-MBK-12 | 3082842   |
|            | Uchwyt montażowy, mocowanie nakładki ochronnej, stal 14, galwanizowana, czarna, kąt obrotu czujnika 360 °, w zestawie 2 szt. z zestawem śrub |            | Uchwyt montażowy, montaż boczny, stal 14, galwanizowana, czarna, kąt obrotu czujnika +10°/-30°, w zestawie 1 szt. z zestawem śrub |
| LPA-MBK-20 | 3082853  | LPA-MBK-22 | 3082844   |
|            | Uchwyt montażowy, montaż naścienny, stal 12, galwanizowana, czarna, stosowane z LPA-MBK-11/-12/-13, w zestawie 1 szt. z zestawem śrub        |            | Uchwyt montażowy, montaż naścienny, stal 14, galwanizowana, czarna, stosowane z LPA-MBK-11, w zestawie 2 szt. z zestawem śrub     |

## Akcesoria

| Rysunek wymiarowy | Typ        | Nr kat. |  |
|-------------------|------------|---------|--|
|                   | DEE2R-81D  | 3072205 | Przewód podłączeniowy, PVC, żółty, długość: 0,31 m, złącze żeńskie M12 x 1 - złącze męskie M12 x 1, 8-pinowe |
|                   | DEE2R-83D  | 3072206 | Przewód podłączeniowy, PVC, żółty, długość: 0,91 m, złącze żeńskie M12 x 1 - złącze męskie M12 x 1, 8-pinowe |
|                   | DEE2R-88D_ | 3072635 | Przewód podłączeniowy, PVC, żółty, długość: 2,44 m, złącze żeńskie M12 x 1 - złącze męskie M12 x 1, 8-pinowe |
|                   | DEE2R-815D | 3072207 | Przewód podłączeniowy, PVC, żółty, długość: 4,57 m, złącze żeńskie M12 x 1 - złącze męskie M12 x 1, 8-pinowe |
|                   | DEE2R-825D | 3072208 | Przewód podłączeniowy, PVC, żółty, długość: 7,62 m, złącze żeńskie M12 x 1 - złącze męskie M12 x 1, 8-pinowe |

| Rysunek wymiarowy   | Typ             | Nr kat. |   |
|---|-----------------|---------|---|
|   | DEE2R-850D      | 3072209 | Przewód podłączeniowy, PVC, żółty, długość: 15,2 m, złącze żeńskie M12 x 1 - złącze męskie M12 x 1, 8-pinowe  |
|   | DEE2R-875D      | 3072210 | Przewód podłączeniowy, PVC, żółty, długość: 22,9 m, złącze żeńskie M12 x 1 - złącze męskie M12 x 1, 8-pinowe  |
|   | DEE2R-8100D     | 3072211 | Przewód podłączeniowy, PVC, żółty, długość: 30,5 m, złącze żeńskie M12 x 1 - złącze męskie M12 x 1, 8-pinowe  |
|    | QDE-815D        | 3070883 | Przewód podłączeniowy do kurtyn bezpieczeństwa, PVC, żółty, długość 4,57 m, złącze żeńskie, M12 x 1, 8-pinowe   |
|    | QDE-825D        | 3070884 | Przewód podłączeniowy do kurtyn bezpieczeństwa, PVC, żółty, długość 7,62 m, złącze żeńskie, M12 x 1, 8-pinowe   |
|    | QDE-850D        | 3070885 | Przewód podłączeniowy do kurtyn bezpieczeństwa, PVC, żółty, długość 15,3 m, złącze żeńskie, M12 x 1, 8-pinowe   |
|   | QDE-875D        | 3071466 | Przewód podłączeniowy do kurtyn bezpieczeństwa, PVC, żółty, długość 22,9 m, złącze żeńskie, M12 x 1, 8-pinowe   |
|  | QDE-8100D       | 3071467 | Przewód podłączeniowy do kurtyn bezpieczeństwa, PVC, żółty, długość 30,5 m, złącze żeńskie, M12 x 1, 8-pinowe   |
|   | CSB-M1280M1280  | 3075375 | Trójnik, PVC, żółty, ze złączem męskim, M12 x 1, 8-pinów na 2 x przewód 0,3 m, PVC, żółty, ze złączami żeńskimi, M12 x 1, 8-pinów                       |
|   | CSB-M1281M1281  | 3073252 | Trójnik typu Y, PVC, żółty, długość: 0,3 m ze złączem męskim, M12 x 1, 8-pinów na 2 x przewód 0,3 m, PVC, żółty, ze złączami żeńskimi, M12 x 1, 8-pinów |
|   | CSB-M1288M1281  | 3073253 | Trójnik typu Y, PVC, żółty, długość: 2,5 m ze złączem męskim, M12 x 1, 8-pinów na 2 x przewód 0,3 m, PVC, żółty, ze złączami żeńskimi, M12 x 1, 8-pinów |
|   | CSB-M12815M1281 | 3073254 | Trójnik typu Y, PVC, żółty, długość: 4,6 m ze złączem męskim, M12 x 1, 8-pinów na 2 x przewód 0,3 m, PVC, żółty, ze złączami żeńskimi, M12 x 1, 8-pinów |
|   | CSB-M12825M1281 | 3073255 | Trójnik typu Y, PVC, żółty, długość: 7,6 m ze złączem męskim, M12 x 1, 8-pinów na 2 x przewód 0,3 m, PVC, żółty, ze złączami żeńskimi, M12 x 1, 8-pinów |
|   | DEE2R-88D       | 3094306 | Przewód podłączeniowy, PVC, żółty, długość: Złącze żeńskie M12 x 1 2,44 m, 8-stykowe na złącze męskie M12 x 1, 8-stykowe                                |