

IVU2PRBW08

Identyfikacja – Czytnik kodów kreskowych — czujnik obrazu

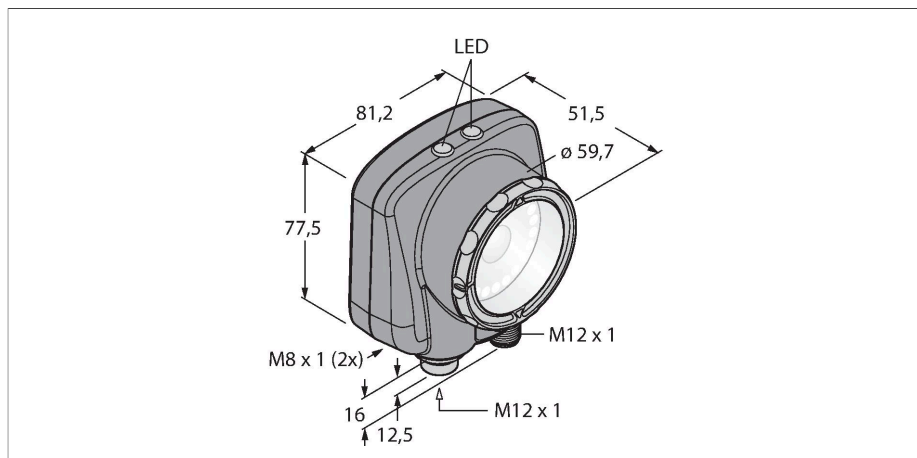

Cechy charakterystyczne

- Druga generacja czujników iVu
- Pamięć wewnętrzna dla 30 inspekcji
- 1/3" CMOS, 752x480 pikseli
- Zintegrowane oświetlenie pierścieniowe: Białe
- Stopień ochrony IP67
- Zewnętrzne wyjście strobowe + 5 VDC
- Zewnętrzne wejście wyzwalające
- Obiektyw, 8mm, M12x1
- Wymagany zewnętrzny wyświetlacz RDM35
- Napięcie zasilania 10...30 V DC
- Męskie M12 × 1, 12-stykowe
- 3x programowalne wyjścia dwustanowe (PNP/NPN)
- 1 gniazdo przesyłania danych RS232
- Podłączenie Ethernet za pomocą 4-pinowego, męskiego złącza M8 x 1
- USB 2.0 host: 4-pinowe złącze żeńskie M8
- Przemysłowy Ethernet: PROFINET, Ethernet/IP, Modbus/TCP, PCCC

Schemat podłączenia

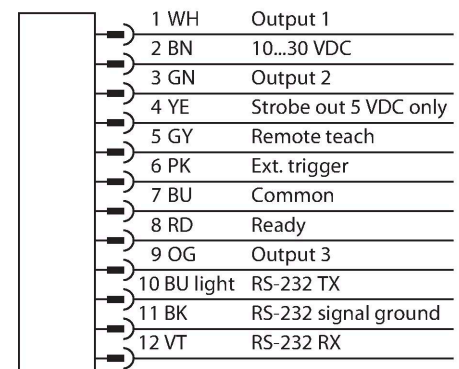

Zasada działania

Druga generacji czujników iVu-Plus oferuje użytkownikowi zaawansowane opcje i więcej

Dane techniczne

| | |
|-----------------------------|--|
| Typ | IVU2PRBW08 |
| Nr kat. | 3090961 |
| Dane kamery | |
| Funkcja | Czytnik kodów kreskowych — czujnik obrazu |
| Resolution | 752 x 480 Piksele |
| Rodzaj światła | biały |
| Brennweite | 8 mm |
| Cechy szczególne | Do mycia |
| Dane elektryczne | |
| Napięcie zasilania | 10...30 V DC |
| Nominalny prąd zasilania DC | ≤ 1000 mA |
| Protokół komunikacyjny | EtherNet/IP Modbus TCP PCCC PROFINET RS232 |
| Dane mechaniczne | |
| Wykonanie | Prostopadłościenny, iVu PLUS |
| Wymiary | 51.5 x 81.2 x 95.3 mm |
| Materiał obudowy | Tworzywo sztuczne, Tworzywo termoplastyczne, Czarny |
| Window material | akryl, przezroczysty |
| Połączenie elektryczne | Złącze, M12 × 1, 12-przewodowy |
| Wyświetlacz | Remote |
| Temperatura pracy | 0...+50 °C |
| Stopień ochrony | IP67 |
| Testy/aprobaty | |
| Certyfikaty | CE |

możliwości analizy inspekcji. Podobnie jak wcześniejsza wersja, czujnik wyposażony został w tę samą obudowę i oferuje równie intuicyjne menu oraz funkcjonalność. Czytnik kodów składa się z części wizyjnej i zintegrowanego oświetlenia (z wyjątkiem wersji IVU2RBX). Umożliwia skan do 10 różnych kodów równocześnie, które przesyła za pomocą interfejsu Ethernet IP. Urządzenie pozwala na wybór rozpoznawanego typu kodu 2D (ECC 200) i kreskowego (Code128, Code39, CODABAR, 2 z 5, EAN13, EAN8, UPCE, Postnet, IMB i Pharmacode). W nowej generacji możliwy jest również wybór między maksymalną i zmniejszoną rozdzielczością. Do konfiguracji czujnika nie potrzebny jest komputer PC! Przesyłanie plików raportów oraz aktualizacja firmware'u może być wykonywana za pomocą interfejsu USB.

Instrukcja montażu

Instrukcja montażu / Opis

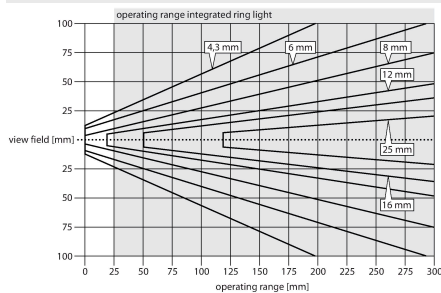

Wybór ogniskowej
Dobór czujnika wizyjnego wykonuje się przez określenie współczynnika zasięgu i ogniskowej soczewki. Czynność tę wykonuje się w oparciu o rozmiary obiektu lub pola skanowania. Należy wykorzystać wykres w celu dokonania wyboru. Przedstawiony tu został zasięg w odniesieniu do pola widzenia i ogniskowej soczewki.

Akcesoria

SMBIVURAR

3082547

Uchwyt do montażu z prawej strony

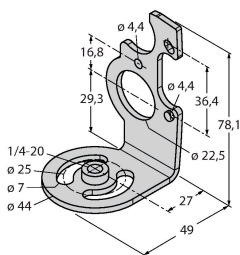

SMBIVURAL

3082546

Uchwyt do montażu z lewej strony

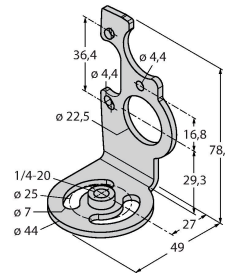

SMBIVUU

3082549

Uchwyt w kształcie litery U do montażu podstawy (w zestawie płytka bazowa SMBIVUB)

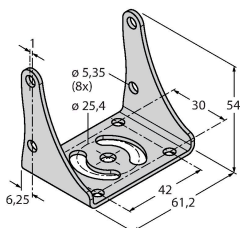

Akcesoria

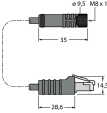
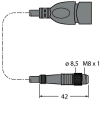
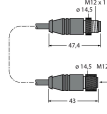
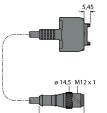
| Rysunek wymiarowy | Typ | Nr kat. | |
|--|----------------|---------|--|
|  | IVUC-1206 | 3014407 | Zasilanie, złącze M12 × 1 żeńskie, 12-styk., długość kabla: 1,83 m |
|  | IVUC-E-406 | 3013892 | Kabel połączeniowy Ethernet, M8 × 1 — RJ45, 4-styk., długość kabla: 2 m |
|  | PSG-4M-401-USB | 3011336 | Kabel adaptera USB, złącze M8 × 1 męskie, 4-styk., długość kabla: 0,3 m |
|  | IVURDM-QD-803 | 3028673 | Przedłużacz do zdalnego wyświetlacza RDM35, złącze M12 × 1, 8-styk., długość kabla: 0,91 m |
|  | IVURD-MX-803 | 3011330 | Przedłużacz do zdalnego wyświetlacza RD35, M12 × 1 — Molex, 8-styk., długość kabla: 0,91 m |

Akcesoria

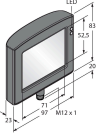
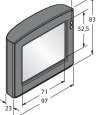
| Rysunek wymiarowy | Typ | Nr kat. | |
|---|-------|---------|---|
|  | RDM35 | 3029512 | Zdalny ekran dotykowy o przekątnej 3,5" służący do instalacji urządzenia, podłączenie za pomocą złącza wtykowego M12, wymagane IVURDM-QD-8.. lub IVURDM-QDK-8.. |
|  | RD35 | 3082646 | Zdalny, dotykowy ekran 3,5", podłączenie za pomocą zintegrowanego złącza Molex, wymagane IVURD-MX-8.. lub IVURD-MXK-8.. |