

# B-TL70-8

## Wskaźniki LED – Modułowa kolumna sygnalizacyjna Moduły bazowe

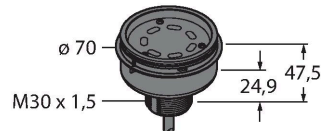

### Dane techniczne

Typ	B-TL70-8
Nr kat.	3092224
<b>Dane sygnału i wyświetlacza</b>	
Cel	Wskaźnik świetlny LED
Funkcja	Kolumna świetlna
Możliwość ściemnienia	nie
<b>Dane elektryczne</b>	
Napięcie zasilania	12...30 V DC
Maks. pobór prądu na kolor	420 mA
Typ wejścia	Bipolarne (PNP/NPN)
Typowy czas odpowiedzi	< 180 ms
<b>Dane mechaniczne</b>	
kaskadowe	nie
Wykonanie	Gładki cylinder, TL70
Wymiary	Ø 70 x 47.5 mm
Materiał obudowy	Tworzywo sztuczne, PC, Kat6 <sub>A</sub> Czarny
Połączenie elektryczne	Kabel, 2 m, PVC
Liczba żył przewodu	8
Temperatura pracy	-40...+50 °C
Wilgotność względna	0...95 %
Stopień ochrony	IP65
<b>Testy/aprobata</b>	
Certyfikaty	CE, UL w wykazie

### Cechy charakterystyczne

- Obudowa z tworzywa sztucznego, czarna
- Stopień ochrony IP65
- Odporność na zakłócenia EMI i RFI
- Przewód PVC 2 m, 8-żyłowy
- Element końcowy w ramach zestawu
- Napięcie robocze: 12...30 VDC
- Wejścia: PNP/NPN
- Konfiguracja za pomocą przełączników konfiguracyjnych

### Schemat podłączenia

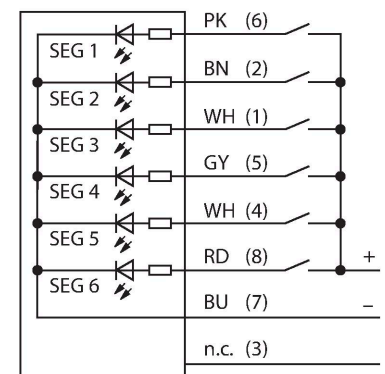





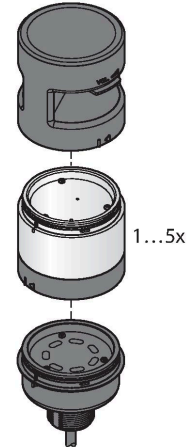

### Zasada działania

Wytrzymałe, wielofunkcyjne kolumny świetlne są dostępne w różnych wariantach i charakteryzują się prostym montażem. Każda kolumna może składać się z maksymalnie pięciu kolorowych elementów i opcjonalnego sygnalizatora dźwiękowego. Wszystkie segmenty można konfigurować za pomocą przełączników DIP. Dostępnych jest 5 kolorów, niebieski (B), zielony (G), czerwony (R), żółty (Y) i biały

(W), których można używać w dowolnej konfiguracji.  
 Układ segmentów można zmieniać, a także dodawać nowe segmenty. Wyboru odpowiedniego portu dokonuje się za pomocą modułu bazowego.  
 Schemat podłączenia przedstawia konfigurację pinów dla wersji PNP.



## Akcesoria

Rysunek wymiarowy	Typ	Nr kat.	
	SG-TL70-G	3092211	Segment kolumny TL70, kolor: Zielony
	SG-TL70-Y	3092212	Segment kolumny TL70, kolor: Żółty
	SG-TL70-R	3092213	Segment kolumny TL70, kolor: Czerwony
	SG-TL70-B	3092214	Segment kolumny TL70, kolor: Niebieski
	SG-TL70-W	3092215	Segment kolumny TL70, kolor: Biały
	SG-TL70-A	3092221	Segment dźwiękowy kolumny TL70, czarny