

Akcesoria

Dzwonek montażowy

Do cylindrów okrągłych

KLP 80-VA

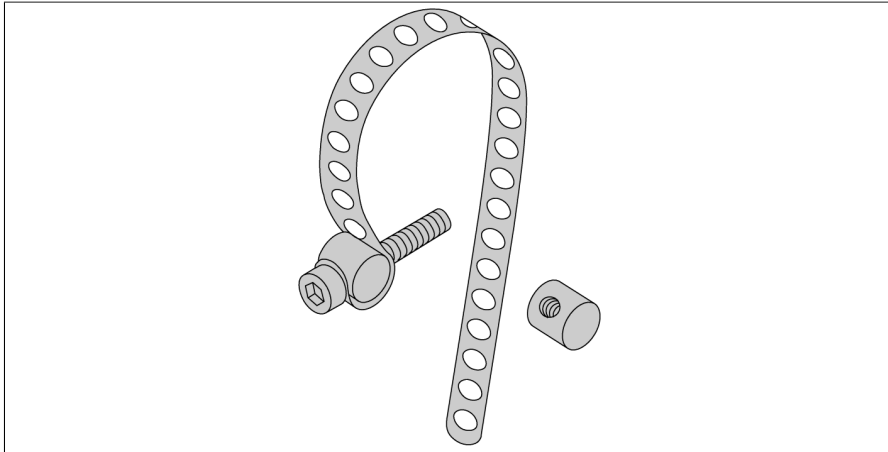

zestaw montażowy składa się z: taśmy dociśkowej, średnice cylindra 25...80 mm; (materiał: stal nierdzewna), 2 nakrętki (materiał: mosiądz, ewentualnie stal nierdzewna), śruby z łbem cylindrycznym M3 x 20; DIN 912-A20

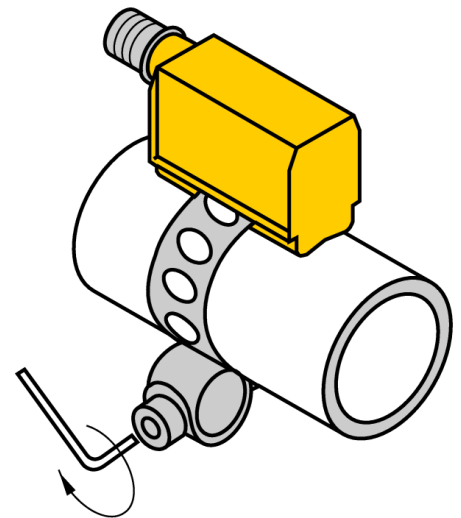

Typ	KLP 80-VA
Nr kat.	69654
Wykonanie	Akcesoria, PST
Materiał obudowy	Metal, 1.4301 (AISI 304)
Fixing clamp for correspondent cylinder diameter	25...80 mm