

Akcesoria

Wspornik montażowy z kołnierzem zaciskowym dla cylindrów, cylindrów ciągnowych KLR1-ASB7

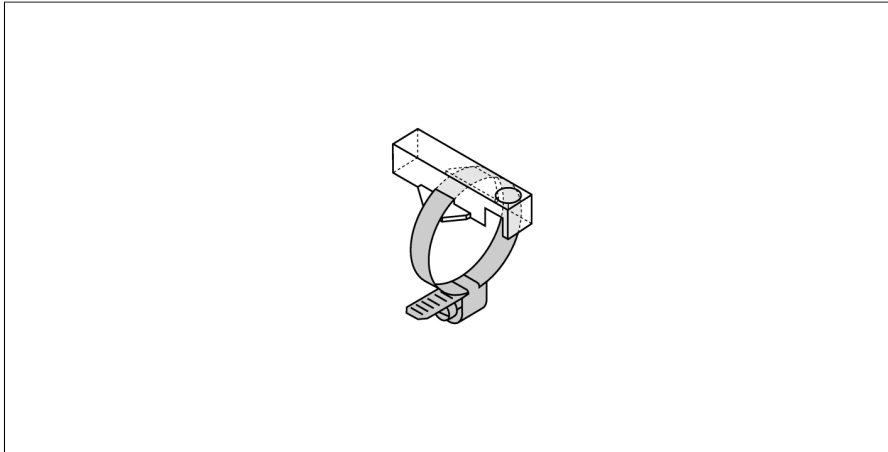

- Montaż na cylindrach okrągłych
- Dla cylindra o średnicy: 64...68 mm
- Tworzywo sztuczne: Trogamid

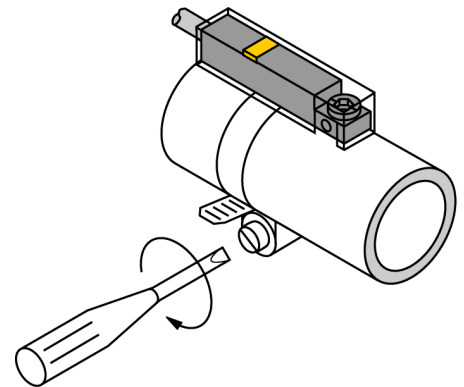

Typ	KLR1-ASB7
Nr kat.	6970606
Wykonanie	Akcesoria, INT
Wymiary	33 x 15 x 9 mm
Materiał obudowy	Tworzywo sztuczne, Trogamid
Fixing clamp for correspondent cylinder diameter	64...68 mm