

Akcesoria

Wspornik montażowy

Dla cylindrów ciągnowych

KLI6Z

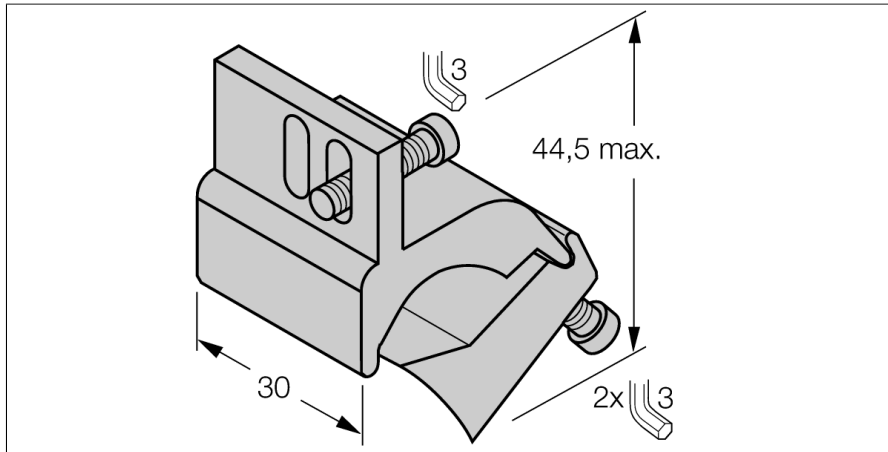

- Montaż na cylindrach ciągnowych
- Dla cylindra o średnicy: 50...125 mm
- Materiał: Aluminium

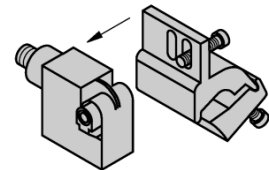
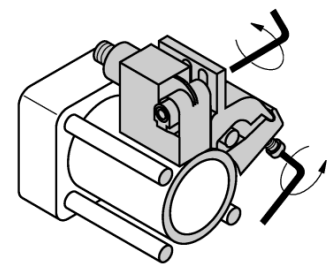

Typ	KLI6Z
Nr kat.	6971806
Wykonanie	Akcesoria, IKE, IKT, IKM
Wymiary	44.5 x 30 mm
Materiał obudowy	Metal, AL
Fixing clamp for correspondent cylinder diameter	50...125 mm
clamping width:	6... 13mm