

Zestaw (wieloprotokołowy) w IP67 TI-BL67-EN-6

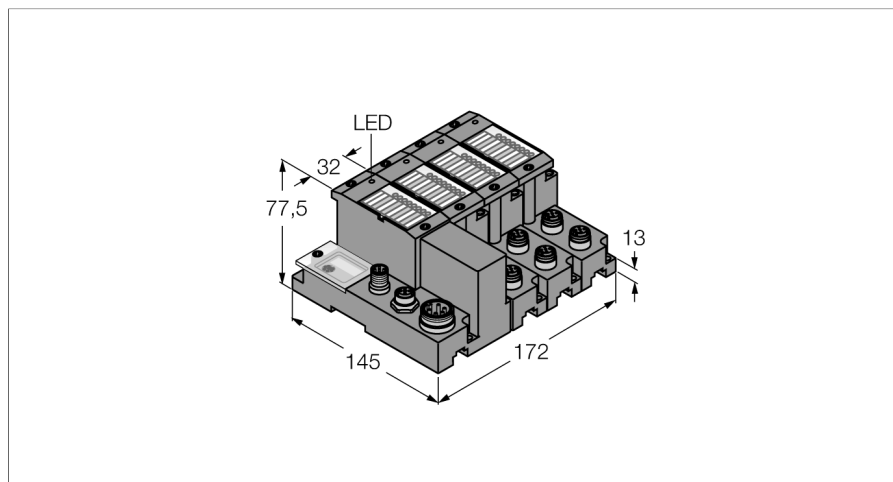

- Podłączenie do 6 głowic zapisująco-odczytujących za pomocą przewodów BL ident ze złączami M12
- Głowice czytająco-zapisujące pracujące w sposób mieszany (HF i UHF)

Napięcie zasilania

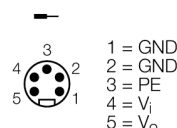

Schemat podłączenia

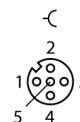

Typ	TI-BL67-EN-6
Nr kat.	7030612
Liczba kanałów	6
Dimensions (W x L x H)	172 x 145 x 77.5 mm
Napięcie zasilania	24 VDC
max. system supply current $I_{mb(SV)}$	1.3, A
Max. sensor supply I_{sens}	4 A electronically limited current supply electronically limited current supply
max. load current I_o	10 A
Dopuszczalny zakres	18...30 VDC
Interfejs serwisowy	Mini USB, Ethernet
Podłączenie napięcia zasilania	5-pinowe złącze męskie 7/8"
Prędkość transmisji	115,2 kb/s
Izolacja elektryczna	separacja elektroniki i urządzeń obiektowych za pomocą optocouplerów
Złącza wyjściowe	M12
Zasilanie czujników	0.5 A per channel, short-circuit proof
Temperatura obniżająca wartości znamionowe	
> 55 °C Cyrkulacja powietrza (wentylacja)	brak ograniczeń
> 55 °C Stałe powietrze otoczenia	$I_{sens} < 3A, I_{mb} < 1A$
Wilgotność względna	5...95 % (wewnątrz), poziom RH-2, bez kondensacji (przy przechowywaniu w temperaturze 45 °C)
Test wibracyjny	Zgodnie z normą EN 61131
Zwiększona odporność na drgania	VN 02-00 i wyżej
- do 5 g (przy 10 do 150 Hz)	Montaż na szynie DIN bez konieczności wiercenia zgodnie z EN 60715, uchwyt zakończeniowy
- do 20 g (przy 10 do 150 Hz)	Instalacja na płycie bazowej lub w dowolnym miejscu obok maszyny. W takim wypadku każdy kolejny moduł montowany jest za pomocą dwóch śrub.
Test przeciążeniowy/wstrząsowy	Zgodnie z normą IEC 60068-2-27
Spadek i powrót	zgodnie z IEC 68-2-31 oraz częściowo z IEC 68-2-32
Kompatybilność elektromagnetyczna	Zgodnie z normą EN 61131-2
Stopień ochrony	IP67
W zestawie	1 x płytką zakończeniową BL67

Zasada działania

Bramy BL67 są elementem głowicy stacji BL67. Są one przeznaczone do podłączenia modułowego węzła do nadrzędnej sieci (PROFIBUS-DP, DeviceNet, CANopen, Ethernet Modbus TCP, PROFINET, EtherCAT or EtherNet/IP).

Wszystkie moduły elektroniczne BL67 komunikują się za pomocą wewnętrznej magistrali, przesyłając dane do sieci za pomocą bramy. Dzięki temu wszystkie moduły I/O mogą być skonfigurowane niezależnie od systemu sieciowego.

Konfiguracja pinów/przypisanie sygnałów zależne jest od typu zastosowanego modułu elektronicznego. Konfiguracja pinów i schematy podłączenia znajdują się w karcie katalogowej dotyczącej danego modułu elektronicznego.

Moduły bazowe BL67 są montowane po prawej stronie gateway'a w linii, jeden za drugim. Każdy z nich jest przykręcany za pomocą dwóch śrub do gateway'a lub wcześniejszego modułu. Szyna DIN nie jest potrzebna. W ten sposób tworzy się kompaktową i solidną stację. Może ona być instalowana na szynie DIN lub bezpośrednio na maszynie.

Moduły bazowe służą do podłączenia urządzeń obiektowych i dostępne są ich wykonania z różnymi sposobami podłączenia (M8, M12, M23 i 7/8").

Uwaga

Dodatkowe dane techniczne, jak np. zakres temperatury, są określane przez moduł elektroniczny i znajdują się w jego karcie katalogowej.

Zestaw (wieloprotokołowy) w IP67 TI-BL67-EN-6

Moduły elektroniczne BL67 są wpinane do czysto pasywnych modułów bazowych, które są niezbędne do podłączenia urządzeń obiektowych. Czynności serwisowe są znacznie uproszczone, dzięki oddzieleniu punktów przyłączeniowych od modułów elektronicznych. Wysoka elastyczność osiągnięta jest dzięki modułom bazowym wykonanym w różnych technologiach łączeniowych.

Dzięki zastosowaniu gateway'ów moduły elektroniczne są całkowicie niezależne od nadrzędnej sieci.

Bramy BL67 są elementem głowicy stacji BL67. Są one przeznaczone do podłączenia modułowego węzła do nadrzędnej sieci (PROFIBUS-DP, DeviceNet, CANopen, Ethernet Modbus TCP, PROFINET, EtherCAT or Ethernet/IP).

Wszystkie moduły elektroniczne BL67 komunikują się za pomocą wewnętrznej magistrali, przesyłając dane do sieci za pomocą bramy. Dzięki temu wszystkie moduły I/O mogą być konfigurowane niezależnie od systemu sieciowego.

Zestaw (wieloprotokołowy) w IP67 TI-BL67-EN-6

Przypisanie styków i metoda zasilania

	<p>Porty Ethernet Począwszy od wersji VN03-00 gateway posiada dwa porty Ethernet, M12 D-kodowane Porty Ethernet wykorzystywane są jako interfejsy do konfiguracji i komunikacji sieciowej. Gateway wspiera protokoły EtherNet/IP™ i Modbus TCP</p>	<p>Konfiguracja pinów</p> <p>1 = YE (TX +) 2 = WH (RX +) 3 = OG (TX -) 4 = BU (RX -)</p>
	<p>Napięcie zasilania Double-tuned power supply of the BL67 system.</p> <p>System power supply V_i V_i is for the internal system supply at the backplane bus ($V_{MB(5V)}$) and for the 4A short-circuit limited sensor supply (V_{sens}).</p> <p>Load voltage V_o V_o for output supply, limited to max. 10A.</p>	<p>Konfiguracja pinów</p> <p>1 = GND 2 = GND 3 = PE 4 = V_i 5 = V_o</p>
	<p>Porty Ethernet Porty Ethernet wykorzystywane są jako interfejsy do konfiguracji i komunikacji sieciowej. Brama obsługuje EtherCAT.</p>	<p>Przypisanie styków</p> <p>1 = YE (TX +) 2 = WH (RX +) 3 = OG (TX -) 4 = BU (RX -)</p>
	<p>Napięcie zasilania Układ BL67 jest zasilany przez dwa obwody.</p> <p>Zasilanie V_i V_i służy do wewnętrznego zasilania systemu na magistrali płyty montażowej ($V_{MB(5V)}$) oraz do zasilania czujnika (V_{sens}) z ograniczeniem prądu zwarciovego do 4 A.</p> <p>Napięcie obciążenia V_o V_o służy do zasilania wyjść z ograniczeniem do maks. 10 A.</p>	<p>Przypisanie styków</p> <p>1 = GND 2 = GND 3 = PE 4 = V_i 5 = V_o</p>

Zestaw (wieloprotokołowy) w IP67 TI-BL67-EN-6

kompatybilny moduł bazowy

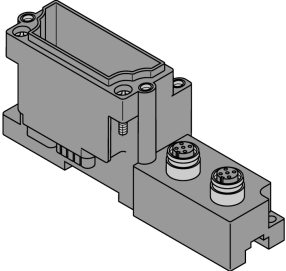
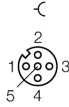
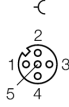
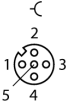
Rysunek wymiarowy	Type	Pin configuration
	<p>BL67-B-2M12 6827186 2 x M12, 5-pole, female, a-coded</p>	<p>Złącze .../S2503</p>  <ul style="list-style-type: none"> 1 = BN (+) 2 = BK (Data) 3 = BU (GND) 4 = WH (Data) 5 = shield <p>Złącza .../S2501</p>  <ul style="list-style-type: none"> 1 = BN (+) 2 = WH (Data) 3 = BU (GND) 4 = BK (Data) 5 = shield <p>Złącze .../S2503</p>  <ul style="list-style-type: none"> 1 = RD (+) 2 = BU (Data) 3 = BK (GND) 4 = WH (Data) 5 = shield

Zestaw (wieloprotokołowy) w IP67

TI-BL67-EN-6

LED display

LED	Color	Status	Meaning
D		wył.	Brak informacji o błędzie lub trwa diagnostyka.
	CZERWONY	zał.	Błąd komunikacja MODBUS. Sprawdź czy odłączone zostały więcej niż dwa sąsiadujące moduły elektroniczne. Należy ich poszukiwać między gateway'em a bieżącym modułem.
	CZERWONY	MIGANIE (0,5 Hz)	Następująca diagnostyka modułu
RW0 / RW1		wył.	Brak etykiety, wyłączona diagnostyka
	ZIELONY	zał.	Etykieta dostępna
	ZIELONY	MIGANIE (2 Hz)	Wymiana danych z załączoną etykietą
	CZERWONY	zał.	Błąd głowicy czytająco-zapisującej
	CZERWONY	MIGANIE (2 Hz)	Zwarcie na linii zasilania głowicy czytająco-zapisującej