

TB-M18-H1147/C53

Głowica odczytująco-zapisująca – Dla topologii liniowej magistrali z TBEN-*

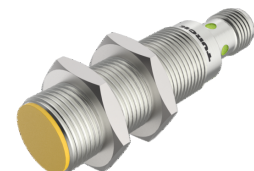
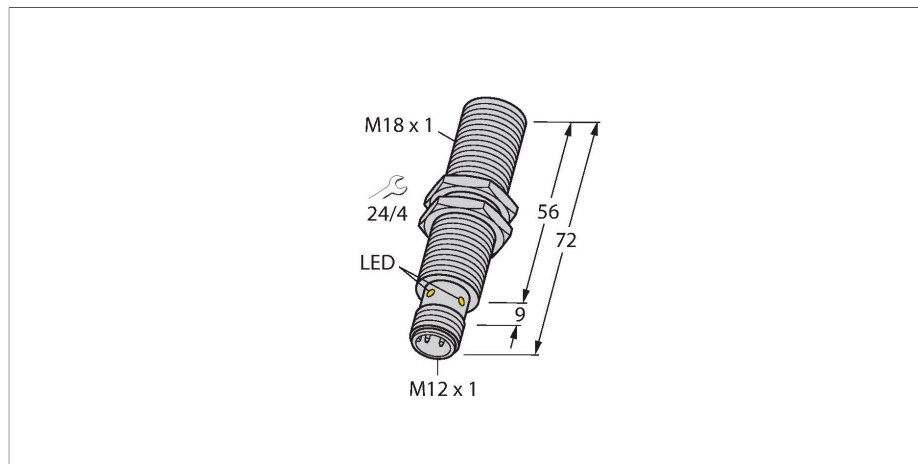

Dane techniczne

Typ	TB-M18-H1147/C53
Nr kat.	7030729
Certyfikaty	CE UKCA UL
Zatwierdzenia radiowe	EU/RED: Europa UK SI 2017/1206: Wielka Brytania FCC: USA IC: Kanada MIC: Japonia
Dane elektryczne	
Napięcie zasilania	10...30 V DC
Nominalny prąd zasilania DC	≤ 80 mA
początkowy prąd rozruchowy	700 mA Dla: 1 ms
Dane transferu	indukcyjność połączenia
Technologia	HF RFID
Częstotliwość pracy	13.56 MHz
Komunikacja radiowa i standard protokołu	ISO 15693 NFC Typ 5
Read/Write distance max.	30 mm
Funkcja wyjścia	4-przewodowy, Odczyt/zapis
Odpowiednie do trybu magistrali na TBEN-*	tak
Dane mechaniczne	
Warunki montażowe	Powierzchniowy
Temperatura pracy	-25...+70 °C
Wykonanie	Cylindryczne gwintowane, M18 x 1
Wymiary	72 mm
Średnica obudowy	Ø 18 mm

Cechy charakterystyczne

- Gwintowany cylinder M18x1
- Mosiądz chromowany
- Urządzenie bez zakończenia
- Urządzenie może pracować wyłącznie w topologii liniowej TBEN-S*-2RFID-* lub TBEN-L*-4RFID-*
- Dozwolone połączenie maks. 32 węzłów na linię lub połączenie
- Użyć właściwego rezystora terminującego (patrz akcesoria)
- Obserwować działanie zasilania, zwłaszcza przy włączeniu, a także maksymalną obciążalność prądową kabli.
- Obserwować spadek napięcia na linii
- Maksymalna, możliwa długość linii odgańzienia wynosi 2 m
- Maksymalna, możliwa długość magistrali wynosi 50 m
- Domyślnie komenda może być przetwarzana tylko przez jedną głowicę odczytująco-zapisującą, co sprawia, że tryb magistrali HF jest odpowiedni do zastosowań statycznych i tych o niewielkiej dynamice
- W ciągłym trybie magistrali HF komenda jest wykonywana jednocześnie na wszystkich głowicach odczytująco-zapisujących w topologii magistrali. Zapisane dane są przechowywane w buforze pierścieniowym modułu
- Głowica czytająco-zapisująca ma automatycznie przypisany adres
- Adres można parametryzować zależnie od wymagań zastosowania
- Zasilanie i obsługa tylko przez połączenie z modulem interfejsu BL ident
- Złącze M12 × 1, połączenie tylko przez przewód przedłużający BL ident

Złącza .../S2503

Dane techniczne

Materiał obudowy	Metal, CuZn, Kat6 _A Chromowane
Materiał powierzchni aktywnej	tworzywo sztuczne, PA12-GF30
Odporność na wibracje	55 Hz (1 mm)
Odporność na uderzenia	30 g (11 ms)
Stopień ochrony	IP67
Połączenie elektryczne	M12 × 1
MTTF	391 rok/lata zgodnie z SN 29500 (Ed. 99) 20 °C
Wskaźnik napięcia zasilania	LED, zielony
Packaging unit	1

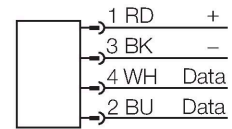

Złącza .../S2500

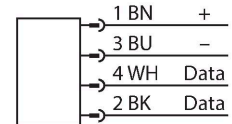

Złącza .../S2501

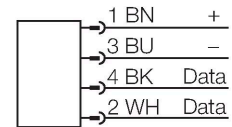

Zasada działania

Urządzenia odczytująco-zapisujące HF o częstotliwości pracy 13,56 MHz tworzą strefę transmisji, której wielkość (0..500 mm) zależy od używanego urządzenia odczytująco-zapisującego i znacznika.

Wymienione tutaj odległości zapisu/odczytu reprezentują standardowe wartości zmierzone w warunkach laboratoryjnych bez uwzględnienia wpływu otaczających materiałów.

Odległości odczytu/zapisu znaczników TW-R**-M(MF) zostały określone w metalu. Osiągane rzeczywiste wartości mogą się różnić nawet do 30 % ze względu na tolerancję komponentów, warunki montażowe, warunki otoczenia i jakość materiałów (szczególnie podczas montażu w metalu). Dlatego niezbędny jest test zastosowania w rzeczywistych warunkach (szczególnie z wykonaniem zapisu/odczytu „w locie”)!

Instrukcja montażu / Opis

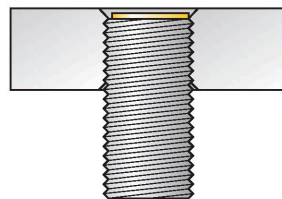

Średnica powierzchni aktywnej
B \varnothing 18 mm

montaż powierzchniowy

LED	Kolor	Stan	Opis
1	WYŁ.	WYŁ.	Napięcie robocze wyłączone
	ZIELONY	WŁ.	Napięcie robocze włączone
	ZIELONY	BŁYSKANIE	Pole HF wyłączone

	ZIELONY	(1 Hz) BŁYSKANIE (2 Hz)	Znacznik w zasięgu wykrywania
--	---------	-------------------------------	-------------------------------

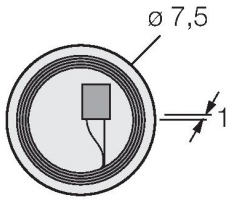
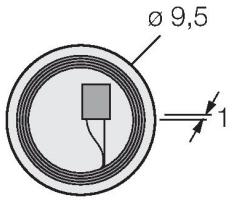
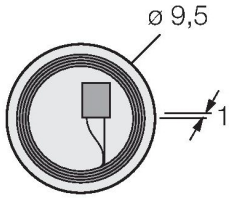
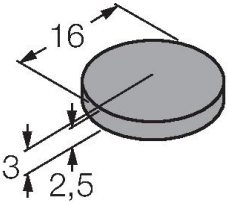
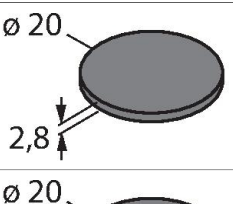
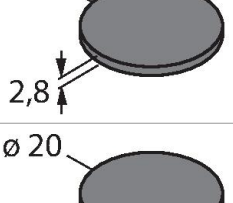
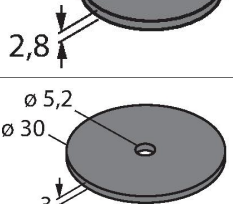
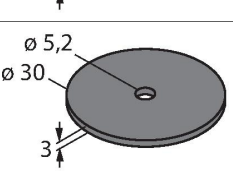
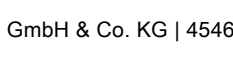
Dimensions	Type designation	Read-write distance		Transfer zone		Minimum distance between two read-write heads [mm]
		Recommended (mm)	max. [mm]	length max. [mm]	width offset max. [mm]	
	TW-R7.5-B128 7030231	8	14	16	8	54
	TW-R9.5-B128 7030252	9	15	18	9	54
	TW-R9.5-K2 7030558	5	13	12	6	54
	TW-R16-B128 6900501	10	17	14	7	54
	TW-R20-B128 6900502	8	15	12	6	54
	TW-R20-B320 100005244	8	15	12	6	54
	TW-R20-K2 6900505	5	12	16	8	54
	TW-R30-B128 6900503	8	17	22	11	54
	TW-R30-B320 100005245	8	17	22	11	54

	TW-R30-K2 6900506	6	14	18	9	54
	TW-BD10x1.5-19-K2 6901381	6	14	16	8	54
	TW-R30-M-B128 7030210	8	12	16	8	54
	TW-R50-M-B128 7030209	8	18	22	11	54
	TW-R30-M-K2 7030206	7	10	18	9	54
	TW-R50-M-K2 7030229	7	15	24	12	54
	TW-R4-22-B128 7030237	3	9	12	6	54
	TW-L86-54-C-B128 6900479	10	21	70	35	54
	TW-R10-M-B146 7030545	5	7	7	3	54
	TW-R10-M-K2 100002368	5	7	7	3	54

	TW-R12-M-B146 7030500	5	7	7	3	54
	TW-L18-18-F-B128 7030634	8	16	16	8	54
	TW-BS8x1.25-19-K2 7030638	5	10	13	6	54

Akcesoria

BSN 18

69472

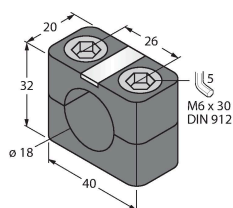

Obejma montażowa dla czujników cylindrycznych gwintowanych; materiał: PA66-GF

BST-18N

6947215

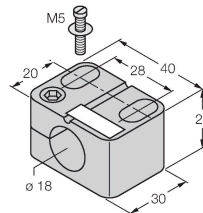

Obejma montażowa dla czujników cylindrycznych gwintowanych; materiał: PA6

QM-18

6945102

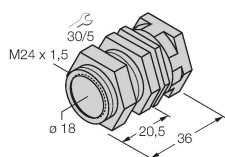

Uchwyt szybkiego montażu z zamkiem; materiał: mosiądz chromowany. Gwint męski M24 × 1,5. Uwaga: Stosowanie uchwytów szybkiego montażu może spowodować zmianę zakresu detekcji czujników zbliżeniowych.

BST-18B

6947214

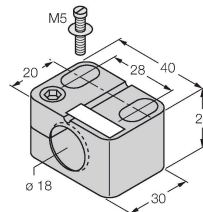

Obejma montażowa dla czujników cylindrycznych gwintowanych; materiał: PA6

BSS-18

6901320

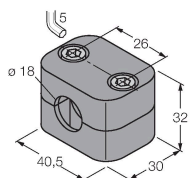

Uchwyt montażowy dla czujników cylindrycznych gwintowanych i gładkich; materiał: Polipropylen

BSS-SPV2

6901316

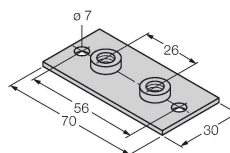

Płytko do spawania do obejm montażowych BSS

BSS-TSM 2 pcs

6901323

Nakrętka na szynę DIN do zacisków montażowych BSS i BSM, do montażu na szynach DIN

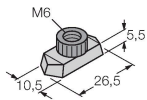

MW-18

6945004

Wspornik montażowy dla czujników cylindrycznych gwintowanych; materiał: Stal nierdzewna A2 1.4301 (AISI 304)

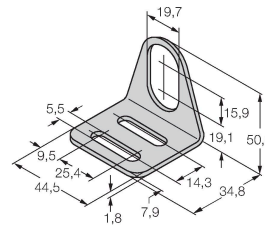

Akcesoria

Rysunek wymiarowy	Typ	Nr kat.	
	RSE57-TR2/RFID	6934908	Rezystor terminujący do tworzenia topologii liniowej RFID
	VT2-FKM5-FKM5-FSM5	6930573	Rozdzielacz typu T do tworzenia topologii liniowej RFID
	VB2-FKM5-FSM5.205-FSM5.305/S2550	6936821	Rozdzielacz typu T do rozdzielenia zasilania topologii liniowej magistrali RFID
	RK4.5T-2-RS4.5T/S2503	7030331	Kabel BLident, złącze żeńskie M12, proste do złącza M12, prostego, długość kabla: 2 m, materiał otuliny: PUR, kolor czarny; dostępne również inne długości kabli i typy otuliny, patrz www.turck.com