

# TB-M30-H1147/C53

## Głowica odczytująco-zapisująca – Dla topologii liniowej magistrali z TBEN-\*

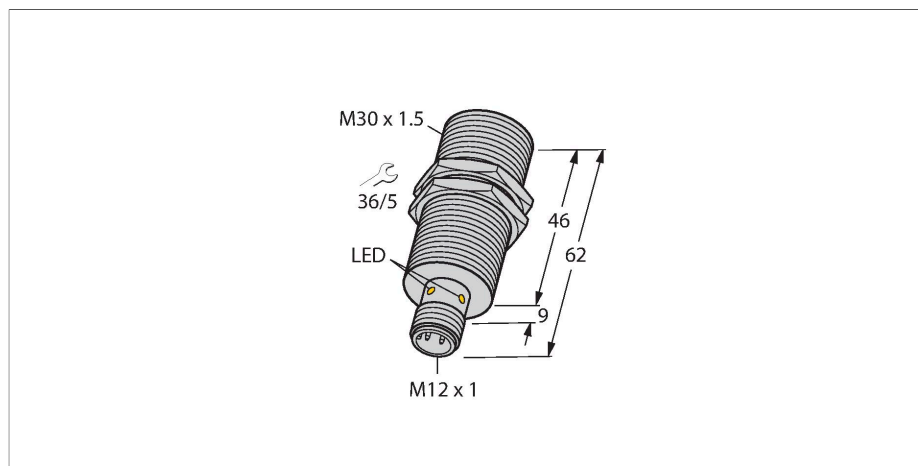

### Dane techniczne

Typ	TB-M30-H1147/C53
Nr kat.	7030731
Certyfikaty	CE UKCA UL
Zatwierdzenia radiowe	EU/RED: Europa UK SI 2017/1206: Wielka Brytania FCC: USA MIC: Japonia RCM: Australia/Nowa Zelandia
<b>Dane elektryczne</b>	
Napięcie zasilania	10...30 V DC
Nominalny prąd zasilania DC	≤ 80 mA
początkowy prąd rozruchowy	700 mA Dla: 1 ms
Dane transferu	indukcyjność połączenia
Technologia	HF RFID
Częstotliwość pracy	13.56 MHz
Komunikacja radiowa i standard protokołu	ISO 15693 NFC Typ 5
Read/Write distance max.	45 mm
Funkcja wyjścia	4-przewodowy, Odczyt/zapis
Odpowiednie do trybu magistrali na TBEN-*	tak
<b>Dane mechaniczne</b>	
Warunki montażowe	Powierzchniowy
Temperatura pracy	-25...+70 °C
Wykonanie	Cylindryczne gwintowane, M30 × 1,5
Wymiary	62 mm
Średnica obudowy	Ø 30 mm

### Cechy charakterystyczne

- gwintowany cylinder M30 x 1,5
- mosiądz chromowany
- Urządzenie bez zakończenia
- Urządzenie może pracować wyłącznie w topologii liniowej TBEN-S\*-2RFID-\* lub TBEN-L\*-4RFID-\*
- Dozwolone połączenie maks. 32 węzłów na linię lub połączenie
- Użyć właściwego rezystora terminującego (patrz akcesoria)
- Obserwować działanie zasilania, zwłaszcza przy włączeniu, a także maksymalną obciążalność prądową kabli.
- Obserwować spadek napięcia na linii
- Maksymalna, możliwa długość linii odgańzienia wynosi 2 m
- Maksymalna, możliwa długość magistrali wynosi 50 m
- Domyślnie komenda może być przetwarzana tylko przez jedną głowicę odczytująco-zapisującą, co sprawia, że tryb magistrali HF jest odpowiedni do zastosowań statycznych i tych o niewielkiej dynamice
- W ciągłym trybie magistrali HF komenda jest wykonywana jednocześnie na wszystkich głowicach odczytująco-zapisujących w topologii magistrali. Zapisane dane są przechowywane w buforze pierścieniowym modułu
- Głowica czytająco-zapisująca ma automatycznie przypisany adres
- Adres można parametryzować zależnie od wymagań zastosowania
- Zasilanie i obsługa tylko przez połączenie z modulem interfejsu BL ident
- Złącze M12 × 1, połączenie tylko przez przewód przedłużający BL ident

### Złącza .../S2503

## Dane techniczne

Materiał obudowy	Metal, CuZn, Kat6 <sub>A</sub> Chromowane
Materiał powierzchni aktywnej	tworzywo sztuczne, PA12-GF30
Odporność na wibracje	55 Hz (1 mm)
Odporność na uderzenia	30 g (11 ms)
Stopień ochrony	IP67
Połączenie elektryczne	M12 × 1
MTTF	391 rok/lata zgodnie z SN 29500 (Ed. 99) 20 °C
Wskaźnik napięcia zasilania	LED, zielony
Packaging unit	1

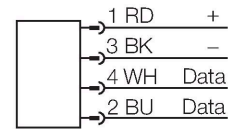

### Złącza .../S2500

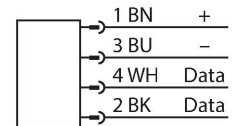

### Złącza .../S2501

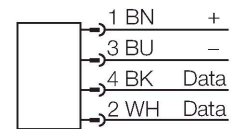

## Zasada działania

Urządzenia odczytująco-zapisujące HF o częstotliwości pracy 13,56 MHz tworzą strefę transmisji, której wielkość (0..500 mm) zależy od używanego urządzenia odczytująco-zapisującego i znacznika.

Wymienione tutaj odległości zapisu/odczytu reprezentują standardowe wartości zmierzone w warunkach laboratoryjnych bez uwzględnienia wpływu otaczających materiałów.

Odległości odczytu/zapisu znaczników TW-R\*\*-M(MF) zostały określone w metalu. Osiągane rzeczywiste wartości mogą się różnić nawet do 30 % ze względu na tolerancję komponentów, warunki montażowe, warunki otoczenia i jakość materiałów (szczególnie podczas montażu w metalu). Dlatego niezbędny jest test zastosowania w rzeczywistych warunkach (szczególnie z wykonaniem zapisu/odczytu „w locie”)!

## Instrukcja montażu / Opis

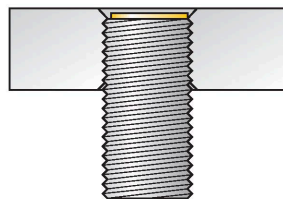

Średnica powierzchni aktywnej  
B Ø 30 mm

montaż powierzchniowy

LED	Kolor	Stan	Opis
1	WYŁ.	WYŁ.	Napięcie robocze wyłączone
	ZIELONY	WŁ.	Napięcie robocze włączone
	ZIELONY	BŁYSKANIE	Pole HF wyłączone

	ZIELONY	(1 Hz) BŁYSKANIE (2 Hz)	Znacznik w zasięgu wykrywania
--	---------	-------------------------------	-------------------------------

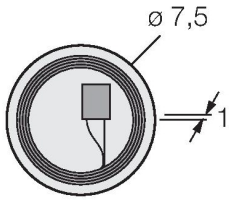
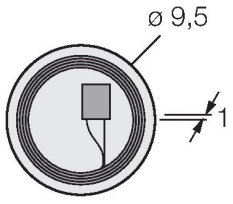
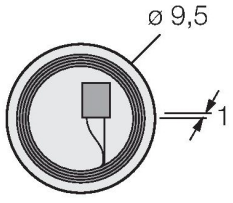
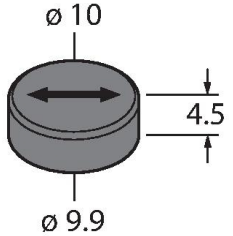
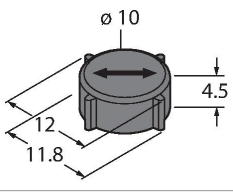
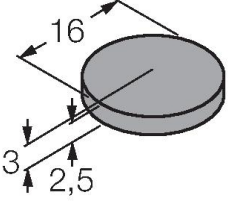
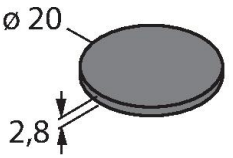
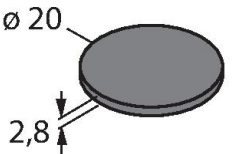
Dimensions	Type designation	Read-write distance		Transfer zone		Minimum distance between two read-write heads [mm]
		Recommended (mm)	max. [mm]	length max. [mm]	width offset max. [mm]	
	<b>TW-R7.5-B128</b> 7030231	8	18	20	10	90
	<b>TW-R9.5-B128</b> 7030252	9	20	22	11	90
	<b>TW-R9.5-K2</b> 7030558	9	20	22	11	90
	<b>TW-R10-M-B146</b> 7030545	7	15	18	9	90
	<b>TW-R12-M-B146</b> 7030500	7	17	30	15	90
	<b>TW-R16-B128</b> 6900501	12	23	20	10	90
	<b>TW-R20-B128</b> 6900502	15	27	20	10	90
	<b>TW-R20-B320</b> 100005244	15	27	20	10	90

<p>ø 20 2,8</p>	<b>TW-R20-K2</b> 6900505	15	22	20	10	90
<p>ø 5,2 ø 30 3</p>	<b>TW-R30-B128</b> 6900503	13	30	32	16	90
<p>ø 5,2 ø 30 3</p>	<b>TW-R30-B320</b> 100005245	13	30	32	16	90
<p>ø 5,2 ø 30 3</p>	<b>TW-R30-K2</b> 6900506	15	27	32	16	90
<p>ø 5,2 ø 50 3,3</p>	<b>TW-R50-B128</b> 6900504	20	43	46	23	90
<p>ø 5,2 ø 50 3,3</p>	<b>TW-R50-B320</b> 100005246	20	43	46	23	90
<p>ø 5,2 ø 50 3,3</p>	<b>TW-R50-K2</b> 6900507	15	33	36	18	90
<p>ø 17,5 ø 14 2,2 23,4 12 M10 x 1,5-6G</p>	<b>TW-BS10X1.5-19-K2</b> 6901380	6	15	21	10	90
<p>ø 17,5 ø 14 2,2 23,4 12 M10 x 1,5-6G</p>	<b>TW-BD10X1.5-19-K2</b> 6901381	10	20	22	11	90
<p>M18 x 1 0,3 10 2</p>	<b>TW-SPP18X1-B128</b> 6901062	10	17	26	13	90
<p>ø 49,9 15</p>	<b>TW-R50-M-B128</b> 7030209	15	27	22	11	90
<p>ø 49,9 15</p>	<b>TW-R50-M-K2</b> 7030229	10	21	26	13	90

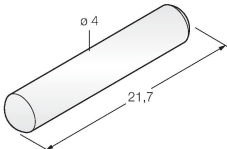
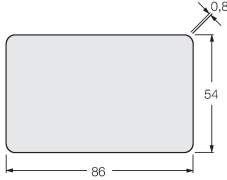
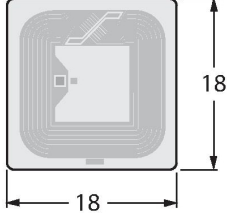
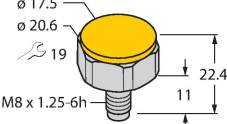
	<b>TW-R4-22-B128</b> 7030237	5	16	22	11	90
	<b>TW-L86-54-C-B128</b> 6900479	20	45	80	40	90
	<b>TW-L18-18-F-B128</b> 7030634	16	29	16	8	90
	<b>TW-BS8x1.25-19-K2</b> 7030638	6	15	21	10	90

## Akcesoria

**BST-30B**

6947216

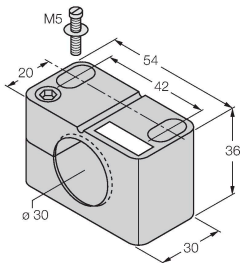

Obejma montażowa dla czujników cylindrycznych gwintowanych; materiał: PA6

**BST-30N**

6947217

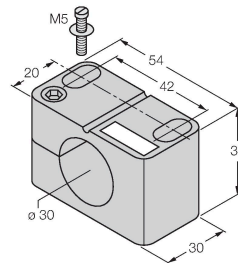

Obejma montażowa dla czujników cylindrycznych gwintowanych; materiał: PA6

**QM-30**

6945103

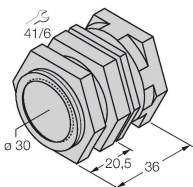

Uchwyt szybkiego montażu z zamkiem; materiał: mosiądz chromowany. Gwint męski M36 x 1,5. Uwaga: Stosowanie uchwytów szybkiego montażu może spowodować zmianę zakresu detekcji czujników zbliżeniowych.

**BSS-30**

6901319

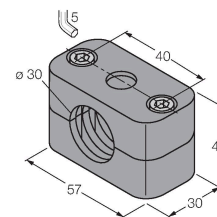

Uchwyt montażowy dla czujników cylindrycznych gwintowanych i gładkich; materiał: Polipropylen

**BSS-TSM 2 pcs**

6901323

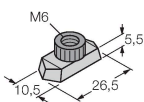

Nakrętka na szynę DIN do zacisków montażowych BSS i BSM, do montażu na szynach DIN

**MW-30**

6945005

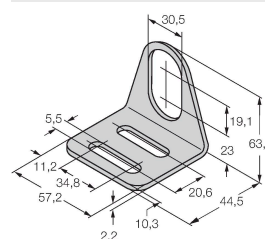

Wspornik montażowy dla czujników cylindrycznych gwintowanych; materiał: Stal nierdzewna A2 1.4301 (AISI 304)

