

# TP-203A-CF-H1141-L300

## Wykrywanie temperatury – Sonda pomiarowa

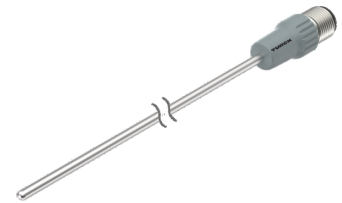
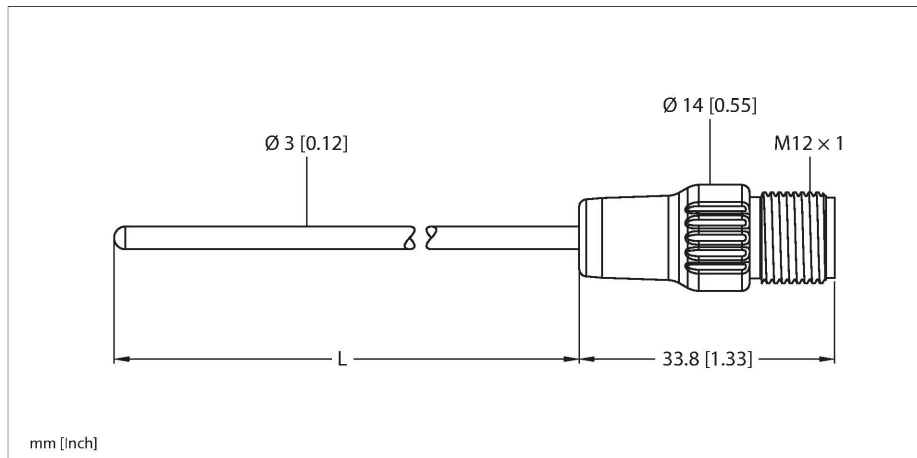

### Cechy charakterystyczne

- Sonda Pt500 zgodna z normą DIN EN 60751
- Odporność na drgania i uderzenia
- Możliwość połączenia z TS, TTM, IM34, BL20, BL67
- Maks. temperatura złącza: 120°C
- Tryb połączenia: Połączenie 4-żyłowe

### Schemat podłączenia

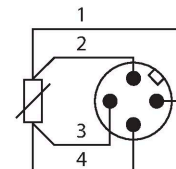

### Zasada działania

Termometry rezystancyjne wykorzystuje się do pomiaru i monitorowania temperatury w celu optymalizacji procesu. Przykładowe zastosowania to maszyny oraz instalacje przemysłowe, a także przemysł spożywczy. Podstawowym elementem czujnika temperatury jest rezystor pomiarowy.



### Dane techniczne

|   |   |
|---|---|
| Typ   | TP-203A-CF-H1141-L300   |
| Nr kat.   | 9910474   |
| <b>Zakres temperatur</b>                        |   |
| Zakres pomiarowy                                | -50...500 °C  |
| Zakres pomiarowy                                | -58...932 °F  |
| Dokładność                                      | ±0,15 K + 0,002 • t  (-30...300 °C)                                       |
| Samonagrzewanie                                 | 0,4 K/mW przy 0°C   |
| Element pomiarowy                               | Sonda Pt-100, DIN EN 60751, klasa A, tryb połączenia: Połączenie 4-żyłowe |
| Czas odpowiedzi                                 | t0.5 = 1,5 s / t0.9 = 6,0 s w wodzie przy 0,2 m/s                         |
| Głębokość zanurzenia (L)                        | 300 mm  |
| Outer diameter                                  | 3 mm  |
| Stopień ochrony / Klasa                         | IP67  |
| <b>Warunki środowiskowe</b>                     |   |
| Temperatura pracy                               | -40...+120 °C   |
| Temperatura składowania                         | -40...+85 °C  |
| <b>Dane mechaniczne</b>                         |   |
| Materiał obudowy                                | Stal nierdzewna, 1.4404 (AISI 316L)                                       |
| Materiał czujnika                               | stal nierdzewna, 1.4404 (AISI 316L)                                       |
| Podłączenie procesowe                           | Do ringów zaciskowych, gniazd termicznych lub bezpośredniego montażu      |
| Wytrzymałość ciśnieniowa                        | 100 bar   |
| Połączenie elektryczne                          | Złącze, M12 × 1   |
| <b>Warunki odniesienia zgodne z IEC 61298-1</b> |   |
| temperatura                                     | 15...+25 °C   |
| Ciśnienie atmosferyczne                         | 860...1060 hPa bezwzgl.   |



## Dane techniczne

|                       |   |
|-----------------------|---|
| Wilgotność            | 45...75 % wzgl.                                 |
| Zasilanie pomocnicze  | 24 VDC  |
| <b>Testy/aprobaty</b> |   |
| Certyfikaty           | cULus   |
| Numer rejestracji UL  | E345414   |
| MTTF                  | 2283 rok/lata zgodnie z SN 29500 (Ed. 99) 20 °C |

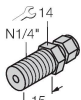
## Akcesoria

|   |         |  |   |         |   |
|---|---------|--|---|---------|---|
| CF-M-3-G1/8-A4  | 9910405 | Złączka zaciskowa do bezpośredniego montażu czujników temperatury; średnica czujnika 3 mm; z męskim gwintem połączenia procesu G1/8" | CF-M-3-N1/8-A4  | 9910406 | Złączka zaciskowa do bezpośredniego montażu czujników temperatury; średnica czujnika 6 mm; z męskim gwintem połączenia procesu NPT 1/8" |
|    |         |  |    |         |   |
| CF-M-3-G1/4-A4  | 9910407 | Złączka zaciskowa do bezpośredniego montażu czujników temperatury; średnica czujnika 3 mm; z męskim gwintem połączenia procesu G1/4" | CF-M-3-N1/4-A4  | 9910408 | Złączka zaciskowa do bezpośredniego montażu czujników temperatury; średnica czujnika 3 mm; z męskim gwintem połączenia procesu NPT 1/4" |
|  |         |  |  |         |   |

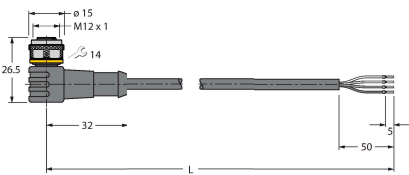
## Akcesoria

| Rysunek wymiarowy   | Typ           | Nr kat. |  |
|---|---------------|---------|--|
|  | WKC4.4T-2/TEL | 6625025 | Kabel połączeniowy, złącze żeńskie M12, kątowe, 4-styk., długość kabla: 2 m, materiał powłoki: PVC, czarny; aprobata cULus |
|  | RKC4.4T-2/TEL | 6625013 | Kabel połączeniowy, złącze żeńskie M12, proste, 4-styk., długość kabla: 2 m, materiał powłoki: PVC, czarny; aprobata cULus |

| Rysunek wymiarowy | Typ           | Nr kat. |  |
|-------------------|---------------|---------|--|
|                   | RKC4.4T-2/TXL | 6625503 | Kabel połączeniowy, złącze żeńskie M12, proste, 4-styk., długość kabla: 2 m, materiał powłoki: PUR, czarny; aprobatą cULus |
|                   | WKC4.4T-2/TXL | 6625515 | Kabel połączeniowy, złącze żeńskie M12, kątowe, 4-styk., długość kabla: 2 m, materiał powłoki: PUR, czarny; aprobatą cULus |