

BCT5-S18-UN6X2T-H1151

Senzor capacitiv

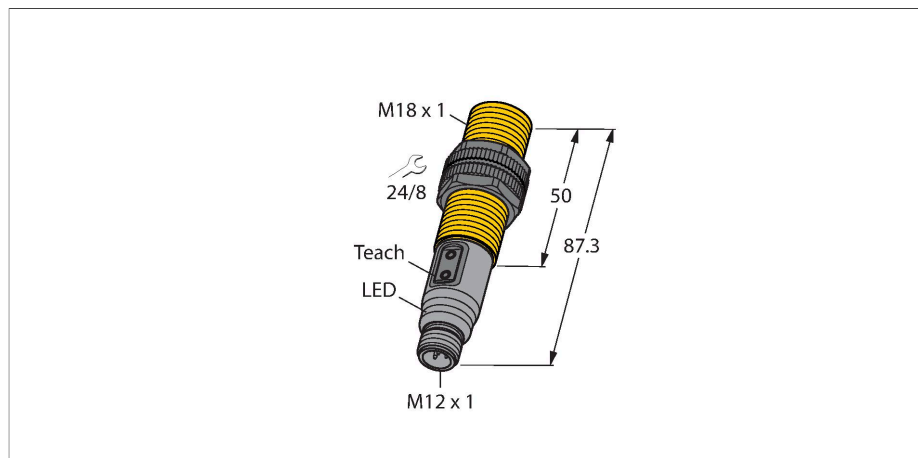

Caracteristici

- M18 × 1 cu cilindru filetat
- Plastic, PA12-GF30
- Programare și configurare prin butoanele de pe dispozitiv, pin 5 și IO-Link

Diagramă de conexiuni

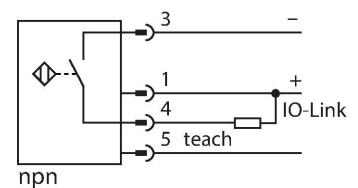

Caracteristici tehnice

Tip	BCT5-S18-UN6X2T-H1151
Nr. ID	2101200
Remarci referitoare la produs	Pentru programare de la distanță via pin 5, folosiți cablul cu 5-fire (ex: B. RKC4.5T.../WKC4.5T...)
Distanță de comutare nominală (îngropat)	5 mm
Distanță de comutare nominală (neîngropat)	7.5 mm
Distanță sigură de operare	$\leq (0.72 \times S_n)$
Histerezis	1...20 %
Derivă de temperatură	Tipic 20 %
Precizie de repetabilitate	≤ 2 % din capătul de scală
Temperatura mediului	-25...+70 °C
Caracteristici electrice	
Tensiune de alimentare	18...30 Vcc
	Mod IO-Link
Riplu rezidual	≤ 10 % U_{ss}
Curent nominal de alimentare în c.c.	≤ 200 mA
Curent fără sarcină	≤ 15 mA
Curent rezidual	≤ 0.1 mA
Frecvență de comutație	0.01 kHz
Frecvența oscilație	Conform EN 60947-5-2, 8.2.6.2 Tabel 9: 0.1...2.0 MHz
Tensiunea de test de izolație	≤ 0.5 kV
Protocol de comunicație	IO-Link
Funcție de ieșire	3-fire, Contact NO/NC, NPN
Protecție la scurtcircuit	Da / Ciclic
Cădere de tensiune la I_e	≤ 2.4 V

Principiu de funcționare

Senzorii de proximitate capacitivi sunt destinați detecției fără contact și fără uzură a obiectelor metalice electroconductoare și non-conductoare.

Caracteristici tehnice

Protecție la întrerupere fir/Alimentare inversă Da / Complet

Teste/Certificări

Certificări UL
Număr de înregistrare UL E210608

IO-Link

Specificație IO-Link V 1.1
Parametrizare FDT/DTM
Fizica transmisiei Corespunde fizicii cu 3-fire (PHY2)
Viteză de transmisie COM 2/38,4 kbps
Lungime date de proces 16 bit
Informație valoare măsurată 12 bit
Tip de cadru 2,2
inclusă în SIDI GSDML Da

Caracteristici Mecanice

Design Cilindru filetat, M18 x 1
Dimensiuni 87.3 mm
Materialul carcasei Plastic, PA12-GF30, PEI
Materialul feței active PA12-GF30, galben
Presiunea admisibilă la partea frontală ≤ 6 bar
Cuplul maxim de strângere a piuliței carcasei 2 Nm
Conexiune electrică Conectori, M12 × 1
Rezistență la vibrații 55 Hz (1 mm)
Rezistență la șoc 30 g (11 ms)
Clasă de protecție IP67
MTTF 1080 ani conform SN 29500 (Ed. 99) 40 °C
Indicator al tensiunii de lucru verde
Indicare stare LED, Galben

Instrucțiuni de montare

Caracteristicile produsului

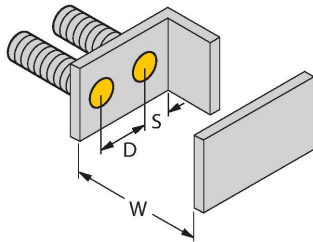
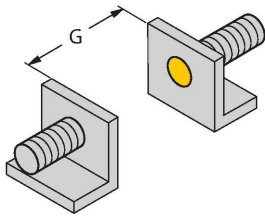

Distanța D 36 mm

Distanța W 15 mm

Distanța S 27 mm

Distanța G 30 mm

Diametrul zonei active B Ø 18 mm

Distanțele minime date au fost verificate respectând distanța standard de comutație. Aceste specificații din fișa tehnică nu mai sunt valabile dacă se modifică sensibilitatea senzorului de la potențiomtru.

Accesorii

BS 18

69471

Colier de montare pentru senzori cilindrici filetați; material: PA66-GF

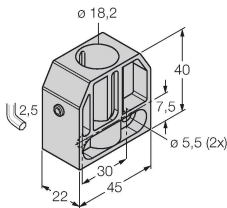

BSN 18

69472

Colier de montare pentru senzori cilindrici filetați; material: PA66-GF

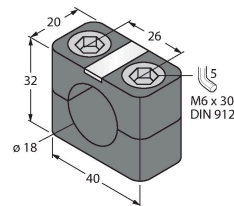

BST-18B

6947214

Colier de montare pentru senzori cilindrici filetați, cu opritor; material: PA6

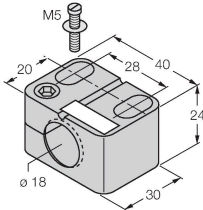

MAP-M18

6950012

Adaptor pentru montare; material: Polipropilenă; este posibilă înlocuirea senzorului fără a goli containerul (adaptorul rămâne în container în timpul înlocuirii senzorului)

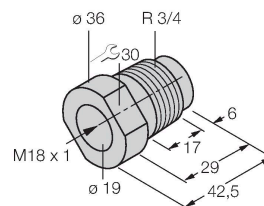

Accesorii

Desen cu dimensiuni

Tip

Nr. ID

RKC4.4T-2/TXL

6625503

Cablu de conectare, conector mamă M12, drept, 4-pini, lungime cablu: 2 m, material manta: PUR, negru; certificare cULus

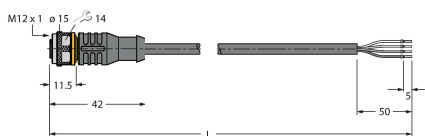

Desen cu dimensiuni	Tip	Nr. ID	
	WKC4.4T-2/TXL	6625515	Cablu de conectare, conector mamă M12, cu cot, 4-pini, lungime cablu: 2 m, material manta: PUR, negru; certificare cULus
	WKC4.4T-2/TEL	6625025	Cablu de conectare, conector mamă M12, cu cot, 4-pini, lungime cablu: 2 m, material manta: PVC, negru; certificare cULus
	RKC4.4T-2/TEL	6625013	Cablu de conectare, conector mamă M12, drept, 4-pini, lungime cablu: 2 m, material manta: PVC, negru; certificare cULus

Accesorii

Desen cu dimensiuni	Tip	Nr. ID	
	TX1-Q20L60	6967114	Adaptor de programare pentru encodere inductive, de poziție liniară și de poziție unghiulară, senzori ultrasonici și capacitivi
	TBEN-S2-4IOL	6814024	Modul compact I/O multiprotocol, Master IO-Link 1.1 Clasa A, 4 canale digitale PNP, universale, 0,5 A

Desen cu dimensiuni	Tip	Nr. ID	
	USB-2-IOL-0002	6825482	Master IO-Link cu port USB integrat

