

BC5-M18-AZ3X

Senzor capacitiv

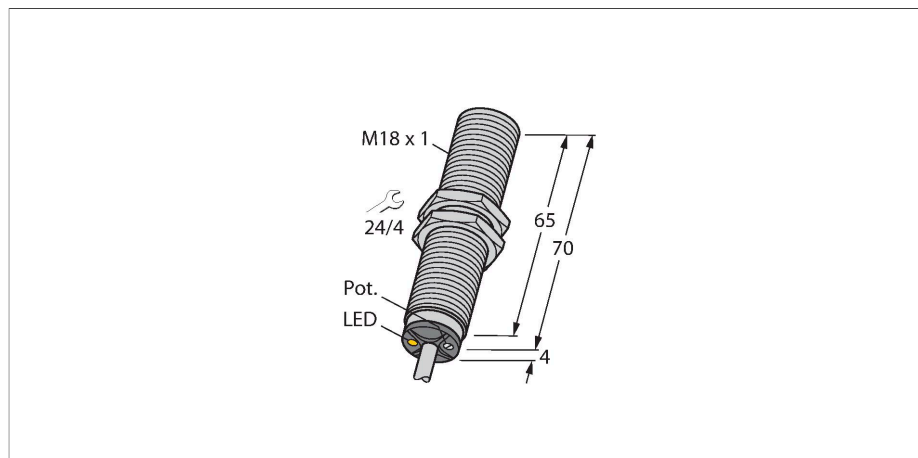

Caracteristici

- M18 × 1 cu cilindru filetat
- Alamă cromată
- Reglaj fin cu potențiomtru
- 2 fire c.a., 20...250 Vca
- Contact NO
- Conexiune cu cablu

Diagramă de conexiuni

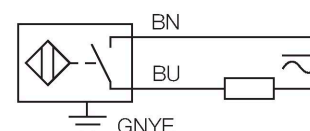

Caracteristici tehnice

Tip	BC5-M18-AZ3X
Nr. ID	2305000
Distanță de comutare nominală (îngropat)	5 mm
Distanță de comutare nominală (neîngropat)	5 mm
Distanță sigură de operare	$\leq (0.72 \times S_n)$
Histerezis	2...20 %
Derivă de temperatură	Tipic 20 %
Precizie de repetabilitate	≤ 2 % din capătul de scală
Temperatura mediului	-25...+70 °C
Caracteristici electrice	
Tensiune de alimentare	20...250 Vca
Curent nominal în c.a.	≤ 500 mA
Frecvență	$\geq 50... \leq 60$ Hz
Curent minim în stare de conducție	≥ 5 mA
Curent rezidual	≤ 1.7 mA
Frecvență de comutație	0.02 kHz
Frecvența oscilație	Conform EN 60947-5-2, 8.2.6.2 Tabel 9: 0.1...2.0 MHz
Tensiunea de test de izolație	≤ 1.5 kV
Funcție de ieșire	2-fire, Contact NO, 2-fire
Cădere de tensiune la I_o	≤ 7 V
Teste/Certificări	
Certificări	UL
Număr de înregistrare UL	E210608
Caracteristici Mecanice	
Design	Cilindru filetat, M18 x 1

Principiu de funcționare

Senzorii de proximitate capacitivi sunt destinați detecției fără contact și fără uzură a obiectelor metalice electroconductoare și non-conductoare.

Caracteristici tehnice

Dimensiuni	74 mm
Materialul carcasei	Metal, CuZn, Placat cu crom
Materialul feței active	PBT-GF30-V0, galben
Presiunea admisibilă la partea frontală	≤ 4 bar
Cuplul maxim de strângere a piuliței carcasei	25 Nm
Conexiune electrică	Cabluri
Tip cablu	Ø 5.2 mm, LifYY, PVC, 2 m
Secțiune conductor	3 x 0.5 mm ²
Rezistență la vibrații	55 Hz (1 mm)
Rezistență la șoc	30 g (11 ms)
Clasă de protecție	IP67
MTTF	1080 ani conform SN 29500 (Ed. 99) 40 °C
Indicator al tensiunii de lucru	verde
Indicare stare	LED, Roșu

Instrucțiuni de montare

Caracteristicile produsului

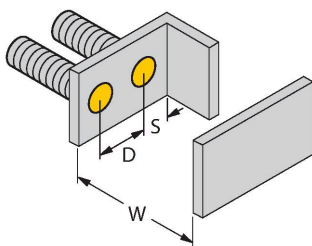
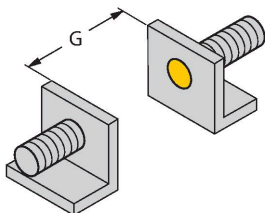

Distanța D	36 mm
------------	-------

Distanța W	15 mm
------------	-------

Distanța S	27 mm
------------	-------

Distanța G	30 mm
------------	-------

Diametrul zonei active B	Ø 18 mm
--------------------------	---------

Distanțele minime date au fost verificate respectând distanța standard de comutație. Aceste specificații din fișa tehnică nu mai sunt valabile dacă se modifică sensibilitatea senzorului de la potențiomtru.

Accesorii

BS 18

69471

Colier de montare pentru senzori cilindrici filetați; material: PA66-GF

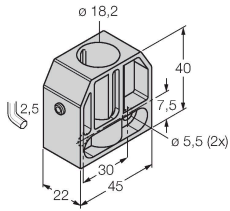

BSN 18

69472

Colier de montare pentru senzori cilindrici filetați; material: PA66-GF

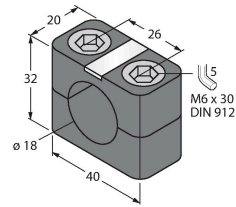

BST-18B

6947214

Colier de montare pentru senzori cilindrici filetați, cu opritor; material: PA6

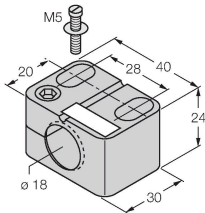

MAP-M18

6950012

Adaptor pentru montare; material: Polipropilenă; este posibilă înlocuirea senzorului fără a goli containerul (adaptorul rămâne în container în timpul înlocuirii senzorului)

