

# BC5-M18-AP4X

## Senzor capacitiv

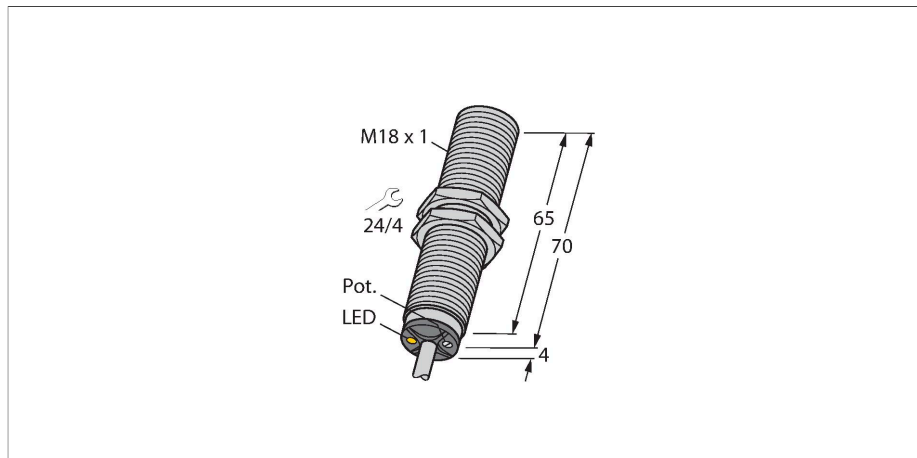

### Caracteristici

- M18 × 1 cu cilindru filetat
- Alamă cromată
- Reglaj fin cu potențiomtru
- cc 3-fire, 10...65 Vcc
- Contact NO, ieșire PNP
- Conexiune cu cablu

### Diagramă de conexiuni

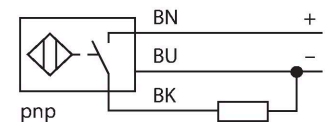

### Caracteristici tehnice

Tip	BC5-M18-AP4X
Nr. ID	2504001
Distanță de comutare nominală (îngropat)	5 mm
Distanță de comutare nominală (neîngropat)	5 mm
Distanță sigură de operare	$\leq (0.72 \times S_n)$
Histerezis	1...20 %
Derivă de temperatură	Tipic 20 %
Precizie de repetabilitate	$\leq 2$ % din capătul de scală
Temperatura mediului	-40...+70 °C
<b>Caracteristici electrice</b>	
Tensiune de alimentare	65 Vcc
Ripul rezidual	$\leq 10$ % $U_{ss}$
Curent nominal de alimentare în c.c.	$\leq 200$ mA
Curent fără sarcină	$\leq 15$ mA
Curent rezidual	$\leq 0.1$ mA
Frecvență de comutație	0.1 kHz
Frecvența oscilație	Conform EN 60947-5-2, 8.2.6.2 Tabel 9: 0.1...2.0 MHz
Tensiunea de test de izolație	$\leq 0.5$ kV
Funcție de ieșire	3-fire, Contact NO, PNP
Protecție la scurtcircuit	Da / Ciclic
Cădere de tensiune la $I_e$	$\leq 1.8$ V
Protecție la întrerupere fir/Alimentare inversă	Da / Complet
<b>Teste/Certificări</b>	
Certificări	UL
Număr de înregistrare UL	E210608

### Principiu de funcționare

Senzorii de proximitate capacitivi sunt destinați detecției fără contact și fără uzură a obiectelor metalice electroconductoare și non-conductoare.

## Caracteristici tehnice

Caracteristici Mecanice	
Design	Cilindru filetat, M18 x 1
Dimensiuni	74 mm
Materialul carcasei	Metal, CuZn, Placat cu crom
Materialul feței active	PBT-GF30-V0, galben
Presiunea admisibilă la partea frontală	≤ 4 bar
Cuplul maxim de strângere a piuliței carcasei	25 Nm
Conexiune electrică	Cabluri
Tip cablu	Ø 5.2 mm, LifYY, PVC, 2 m
Secțiune conductor	3 x 0.34 mm <sup>2</sup>
Rezistență la vibrații	55 Hz (1 mm)
Rezistență la șoc	30 g (11 ms)
Clasă de protecție	IP67
MTTF	1080 ani conform SN 29500 (Ed. 99) 40 °C
Indicator al tensiunii de lucru	verde
Indicare stare	LED, Galben

## Instrucțiuni de montare

### Caracteristicile produsului

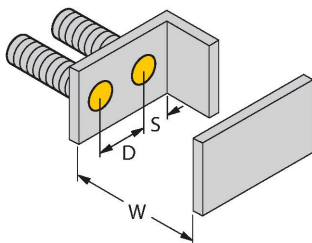
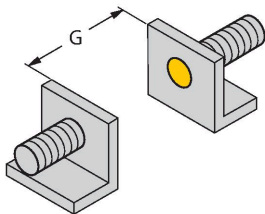

Distanța D	36 mm
Distanța W	15 mm
Distanța S	27 mm
Distanța G	30 mm
Diametrul zonei active B	Ø 18 mm

Distanțele minime date au fost verificate respectând distanța standard de comutație. Aceste specificații din fișa tehnică nu mai sunt valabile dacă se modifică sensibilitatea senzorului de la potențiomtru.

## Accesorii

BS 18

69471

Colier de montare pentru senzori cilindrici filetați; material: PA66-GF

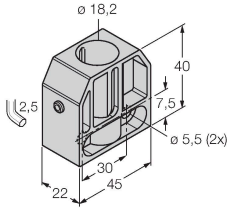

BSN 18

69472

Colier de montare pentru senzori cilindrici filetați; material: PA66-GF

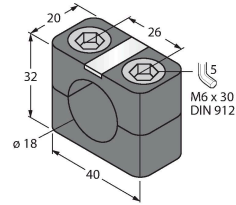

BST-18B

6947214

Colier de montare pentru senzori cilindrici filetați, cu opritor; material: PA6

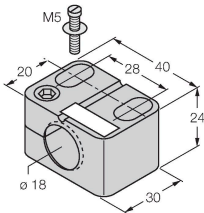

MAP-M18

6950012

Adaptor pentru montare; material: Polipropilenă; este posibilă înlocuirea senzorului fără a goli containerul (adaptorul rămâne în container în timpul înlocuirii senzorului)

