

M186EQ

Senzor fotoelectric – Senzor în opoziție (emițător)

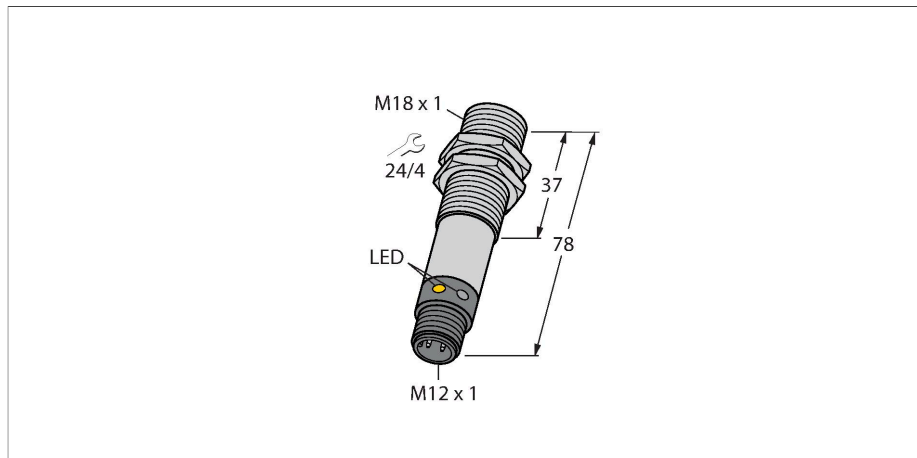

Caracteristici

- Conector tată M12 × 1; 4-pini
- Grade de protecție IP67/IP69K
- Temperatura mediului: -40 °C...+70 °C
- Carcasă metalică
- Tensiune de alimentare: 10...30 Vcc

Diagramă de conexiuni

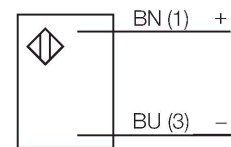

Caracteristici tehnice

Tip	M186EQ
Nr. ID	3048347
Date optice	
Funcție	Senzor în opoziție
Mod de operare	Emițător
Tipul de lumină	IR
Lungime de undă	950 nm
Domeniu	0...20000 mm
Caracteristici electrice	
Tensiune de alimentare	10...30 Vcc
Riplu rezidual	< 10 % U _{ss}
Timp de întârziere la alimentare	≤ 100 ms
Caracteristici Mecanice	
Design	Tub, M18
Dimensiuni	Ø 18 x 78 mm
Materialul carcasei	Metal, Oțel inoxidabil
Lentilă	plastic, Polycarbonate
Conexiune electrică	Conectori, M12 × 1, PVC
Număr de conductoare	4
Temperatura mediului	-40...+70 °C
Clasă de protecție	IP69
Caracteristici speciale	Rezistent la agenți chimici Încapsulat Spălare Rezistent la agenți chimici
Indicator al tensiunii de lucru	LED, verde
Excess gain indication	LED

Principiu de funcționare

Senzorii în opoziție sunt alcătuiți din emițător și receptor separați. Aceștia sunt montați față în față, astfel încât fasciculul luminos de la emițător să cadă direct pe receptor. Când un obiect întrerupe sau slăbește intensitatea fasciculului luminos, senzorul comută. Senzorii în opoziție constituie cei mai buni senzori fotoelectrici pentru detectarea țintelor opace. Contrastul excelent lumină/întuneric și un câștig ridicat permit funcționarea pe distanțe mai mari și în condiții dificile de mediu. Curbă de câștig
Câștigul în raport cu distanța

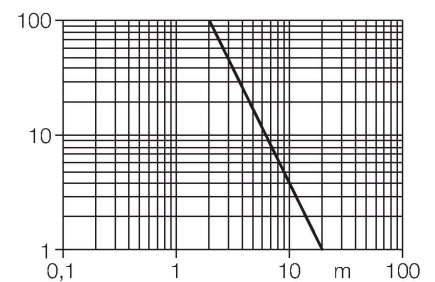

Caracteristici tehnice

Teste/Certificări

Certificări

CE

Accesorii

SMB18A

3033200

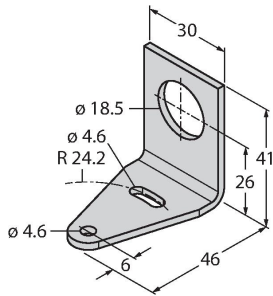

Suport de montare, rectangular, oțel inoxidabil, pentru senzori cu filet de 18 mm

SMB18AFAM10

3012558

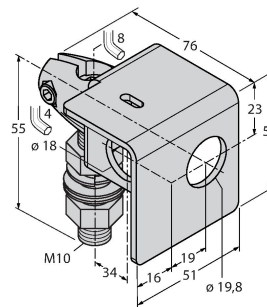

Suport de montare, material VA 1.4401, pentru filet M10 x 1.5, lungime filet 18 mm

SMB3018SC

3053952

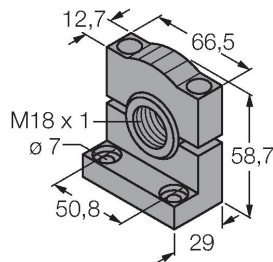

Suport de montare, PTB negru, pentru senzori cu filet de 18 mm

SMBAMS18P

3073134

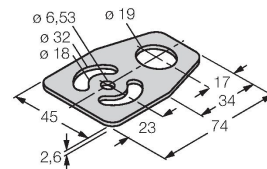

Suport de montare, oțel inoxidabil, pentru senzori cu filet de 18 mm

Accesorii

Desen cu dimensiuni

Tip

Nr. ID

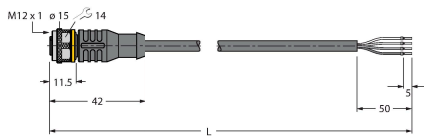

RKC4.4T-2/TEL

6625013

Cablu de conectare, mamă M12, drept, 4-pini, lungime cablu: 2 m, material manta: PVC, negru; certificare cULus; sunt disponibile alte lungimi și calități de cablu, pe www.turck.com

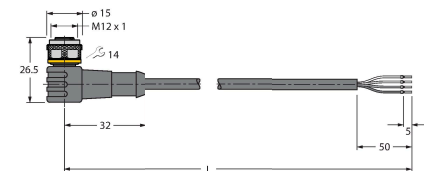

WKC4.4T-2/TEL

6625025

Cablu de conectare, mamă M12, cu cot, 4-pini, lungime cablu: 2 m, material manta: PVC, negru; certificare cULus; sunt disponibile alte lungimi și calități de cablu, pe www.turck.com