

M186E W/30

Senzor fotoelectric – Senzor în opoziție (emițător)

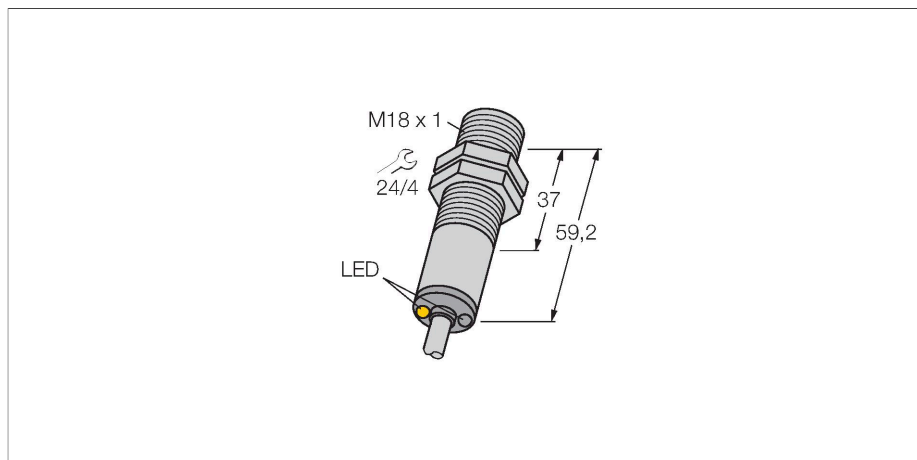

Caracteristici tehnice

Tip	M186E W/30
Nr. ID	3050465
Date optice	
Funcție	Senzor în opoziție
Mod de operare	Emitător
Tipul de lumină	IR
Lungime de undă	950 nm
Domeniu	0...20000 mm
Caracteristici electrice	
Tensiune de alimentare	10...30 Vcc
Riplu rezidual	< 10 % U _{ss}
Timp de întârziere la alimentare	≤ 100 ms
Caracteristici Mecanice	
Design	Tub, M18
Dimensiuni	Ø 18 x 59.2 mm
Materialul carcasei	Metal, Oțel inoxidabil
Lentilă	plastic, Polycarbonate
Conexiune electrică	Cabluri, 9 m, PVC
Număr de conductoare	2
Secțiune conductor	0.5 mm ²
Temperatura mediului	-40...+70 °C
Clasă de protecție	IP69
Caracteristici speciale	Rezistent la agenți chimici Încapsulat Spălare
Indicator al tensiunii de lucru	LED, verde
Excess gain indication	LED

Caracteristici

- Cablu, 2 m
- Grad de protecție IP67
- Temperatura mediului: -40...+70 °C
- Carcasă metalică
- Tensiune de alimentare: 10...30 Vcc

Diagramă de conexiuni

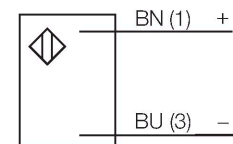

Principiu de funcționare

Senzorii în opoziție sunt alcătuiți din emițător și receptor separați. Aceștia sunt montați față în față, astfel încât fasciculul luminos de la emițător să cadă direct pe receptor. Când un obiect întrerupe sau slăbește intensitatea fasciculului luminos, senzorul comută. Senzorii în opoziție constituie cei mai buni senzori fotoelectrici pentru detectarea țintelor opace. Contrastul excelent lumină/întuneric și un câștig ridicat permit funcționarea pe distanțe mai mari și în condiții dificile de mediu. Curbă de câștig
Câștigul în raport cu distanța

Caracteristici tehnice

Teste/Certificări

Certificări CE

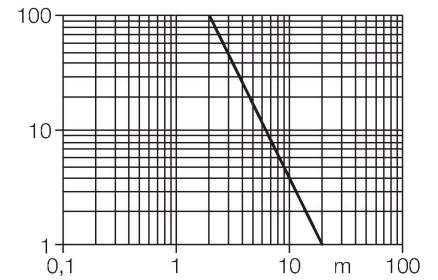

Accesorii

SMB18A

3033200

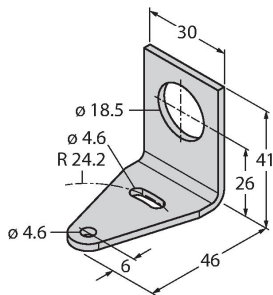

Suport de montare, rectangular, oțel inoxidabil, pentru senzori cu filet de 18 mm

SMB18AFAM10

3012558

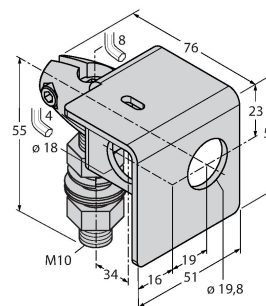

Suport de montare, material VA 1.4401, pentru filet M10 x 1.5, lungime filet 18 mm

SMB3018SC

3053952

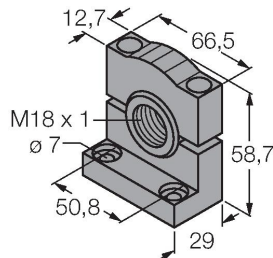

Suport de montare, PTB negru, pentru senzori cu filet de 18 mm

SMBAMS18P

3073134

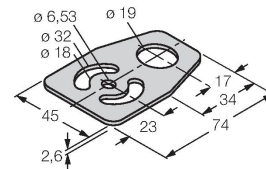

Suport de montare, oțel inoxidabil, pentru senzori cu filet de 18 mm