

Q60VR3LAF1400QPMA3

Senzor fotoelectric – Senzor cu laser, mod difuz, cu suprimare background ajustabilă

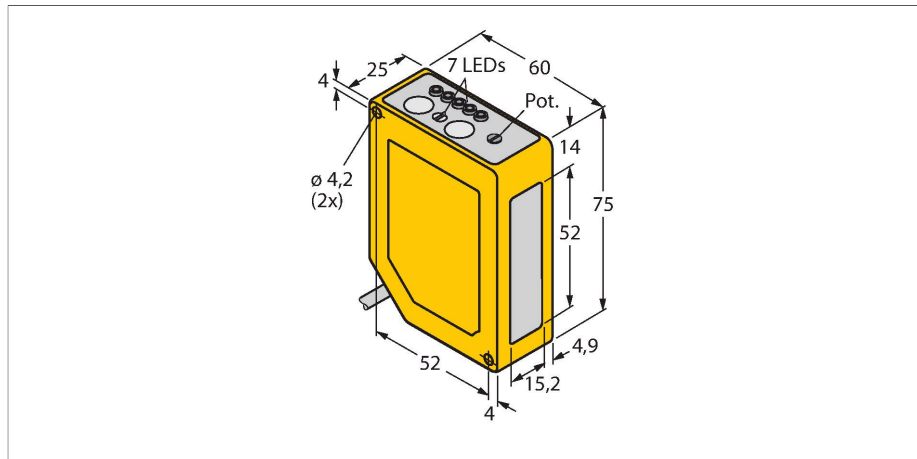

Caracteristici

- Cablu cu conector tată 1/2", 4-pini, PUR, 150 mm
- Grad de protecție IP67
- Afișaj cu led, 5-segmente
- Indicare semnal
- Comutator cu cheie
- Întârziere la PORNIRE/OPRIRE ajustabilă între 8...16 ms
- Tensiune de alimentare: 12...250 Vcc or 24...250 Vca
- Ieșire pe releu

Diagramă de conexiuni

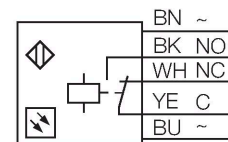

Caracteristici tehnice

Tip	Q60VR3LAF1400QPMA3
Nr. ID	3072073
Date optice	
Funcție	Senzor de proximitate
Mod de operare	Suprimare fundal, ajustabilă
Tipul de lumină	Roșu
Lungime de undă	650 nm
Clasa laser	▲ 1
Domeniu	200...1400 mm
Caracteristici electrice	
Tensiune de alimentare	12...250 Vcc
Tensiune de alimentare	24...250 Vca
Curent nominal de alimentare în c.c.	≤ 200 mA
Curent fără sarcină	≤ 50 mA
Funcție de ieșire	Contact complementar, ieșire pe releu
Frecvență de comutație	≤ 33 Hz
Timpe de întârziere la alimentare	≤ 1000 ms
Timpe de răspuns caracteristic	< 15 ms
Opțiuni de setare	Șurub de ajustare
Caracteristici Mecanice	
Design	Rectangular, Q60
Dimensiuni	60 x 25 x 75 mm
Materialul carcasei	Plastic, ABS, Galben
Lentilă	plastic, Acrylic
Conexiune electrică	Cablu cu conector, 1/2", 0.15 m, PUR
Temperatura mediului	-10...+45 °C

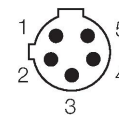

Principiu de funcționare

Senzorii difuzi cu "background suppression" includ un singur emițător și câteva receptoare. În funcție de poziția obiectului detectat și structura senzorului unul dintre elementele receptoare va primi cea mai mare cantitate de lumină. Astfel se poate decide dacă obiectul reflector este sau nu în interiorul domeniului de măsură. Senzorii pot avea punctul de suprimare fix sau ajustabil.

Caracteristica de deviere deviația punctului de suprimare cu 18 % în cazul unui obiect gri sau 6 % în cazul unui obiect negru față de punctul de suprimare pentru un obiect alb

Caracteristici tehnice

Clasă de protecție	IP67
Caracteristici speciale	Laser
Indicator al tensiunii de lucru	LED, verde
Indicare stare	LED, Galben
Indicare eroare	LED
Excess gain indication	LED, verde, intermitent
Teste/Certificări	
MTTF	19 ani conform SN 29500 (Ed. 99) 40 °C
Certificări	CE, cURus

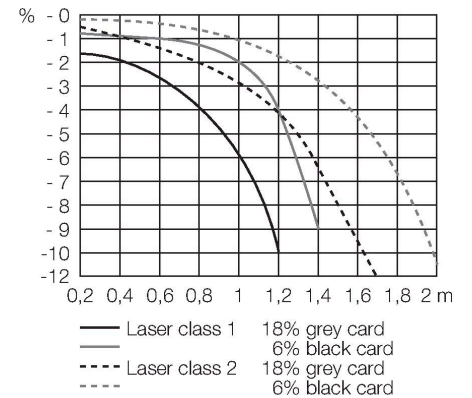

Accesorii

SMBAMSQ60IP

3073441

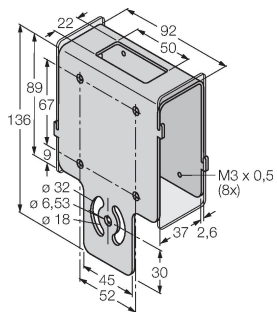

Carcasă protectoare cu panou din sticlă securizată, oțel inoxidabil, pentru Q60

SMBAMSQ60P

3073133

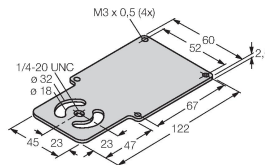

Backplane, oțel inoxidabil, pentru seriile Q60

SMBQ60

3067592

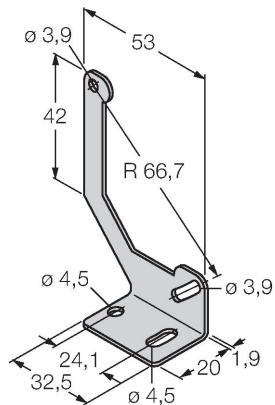

Suport de montare, oțel inoxidabil, pentru seriile Q60