

QS18UPAEQ8

Senzor ultrasonic – Senzor cu mod difuz Cu ieșire digitală

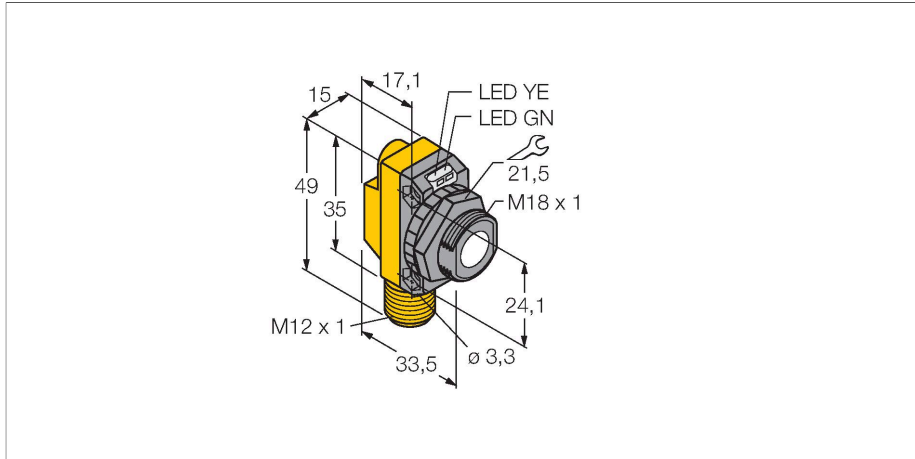

Caracteristici

- Tensiune de alimentare 12...30 Vcc
- Design compact
- Tată, M12 x 1
- Domeniu de comutație ajustabil cu pin de programare
- Ajustabil în modul retroreflexiv
- Zonă inactivă: 5 cm
- Domeniu: 50 cm

Diagramă de conexiuni

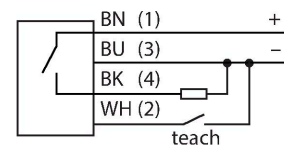

Principiu de funcționare

Senzorii ultrasonici detectează o multitudine de obiecte, fără contact și fără uzură, cu unde ultrasonice. Indiferent dacă obiectul este transparent sau opac, metalic sau nemetalic, lichid, solid sau are consistența pulverulentă. Chiar și condițiile de mediu cum ar fi pulberi în atmosferă, praf sau ploaie nu afectează aproape deloc funcționarea senzorilor.

Caracteristici tehnice

Tip	QS18UPAEQ8
Nr. ID	3073166
Date ultrasonice	
Funcție	Senzor de proximitate
Domeniu	50...500 mm
Frecvența ultrasunetelor	300 kHz
Repetabilitate	≤ ± 0.7 mm
Derivă de temperatură	≤ 0.1 % din valoarea finală /K
Lungimea nominală a actuatorului	50 mm
Caracteristici electrice	
Tensiune de alimentare	12...30 Vcc
Curent fără sarcină	≤ 25 mA
Timpe de răspuns caracteristic	< 15 ms
Timpe de întârziare la alimentare	≤ 300 ms
Funcție de ieșire	Contact NO, PNP
Frecvență de comutație	≤ 33 Hz
Histerezis	≤ 1.4 mm
Protecție la scurtcircuit	Da
Protecție la alimentare inversă	Complet
Protecție la întrerupere fir	Da
Caracteristici Mecanice	
Design	Rectangular, cu filet, QS18U
Direcția radiației	drept
Dimensiuni	33.5 x 15 x 35 mm
Materialul carcasei	Plastic, ABS

Caracteristici tehnice

Materialul convertorului sonic	Plastic, Rășină epoxidică și spumă poliuretan
Conexiune electrică	Conectori, M12 × 1, PVC
Temperatura mediului	-20...+60 °C
Temperatura de depozitare	-40...+85 °C
Umiditate relativă	100 %
Clasă de protecție	IP68
Indicator al tensiunii de lucru	LED, verde
Indicare stare	LED, Galben
Obiect detectat	LED, verde
Teste/Certificări	
Certificări	CE

Accesorii

SMB18A MONTAGEHILFE

3470200

Suport de montare, oțel inoxidabil, pentru senzori cu filet de 18 mm

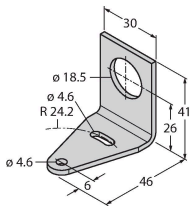

SMB18SF

3052519

Suport de montare, PBT negru, pentru senzori cu filet de 18 mm, cu posibilitate de rotire

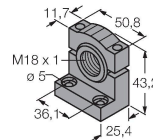

SMB18FA

3074004

Suport de montare, material VA 1.4401, pentru filet 18 mm, filet 3/8" - 16 x 2"

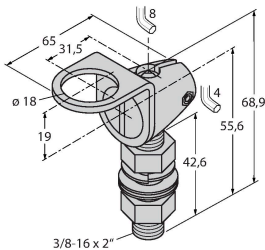

SMB18FM

3079421

Suport de montare, negru, M22 x 1,5 mm, filet exterior M18 x 1 pentru senzori cu filet de 18 mm

SMB18UR

3052517

Mounting bracket, for wall mounting, stainless steel 300, 2-piece, rotatable, 18 mm bore hole, screw set included

SMB18A

3033200

Suport de montare, rectangular, oțel inoxidabil, pentru senzori cu filet de 18 mm

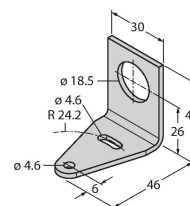

SMB18AFAM10

3012558

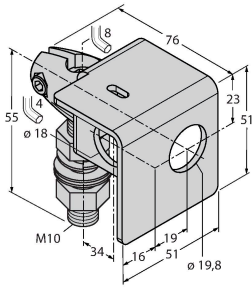

Suport de montare, material VA 1.4401, pentru filet M10 x 1.5, lungime filet 18 mm

Accesorii

Desen cu dimensiuni	Tip	Nr. ID	
	RKC4.4T-2/TEL	6625013	Cablu de conectare, conector mamă M12, drept, 4-pini, lungime cablu: 2 m, material manta: PVC, negru; certificare cULus
	WKC4.4T-2/TEL	6625025	Cablu de conectare, conector mamă M12, cu cot, 4-pini, lungime cablu: 2 m, material manta: PVC, negru; certificare cULus

Accesorii

Desen cu dimensiuni	Tip	Nr. ID	
	UWG18-6.4	3076952	Adaptor focalizare ultrasonică pentru QS18U și S18U, diametrul intern 6,4 mm
	UWG18-5.0	3077342	Adaptor focalizare ultrasonică pentru QS18U și S18U, diametrul intern 5,0 mm