

Q20ELQ7

Senzor fotoelectric – Senzor în opoziție (emițător)

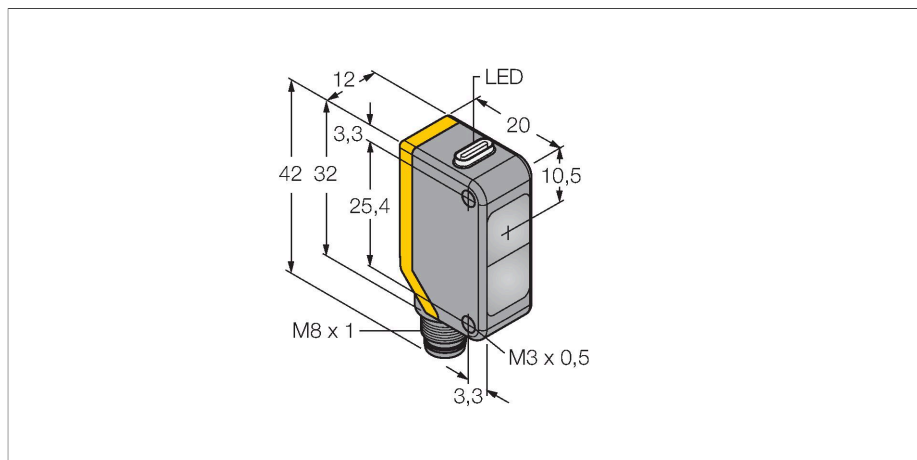

Caracteristici tehnice

Tip	Q20ELQ7
Nr. ID	3078160
Date optice	
Funcție	Senzor în opoziție
Mod de operare	Emitător
Tipul de lumină	IR
Lungime de undă	850 nm
Domeniu	0...20000 mm
Caracteristici electrice	
Tensiune de alimentare	10...30 Vcc
Riplu rezidual	< 10 % U _{ss}
Curent fără sarcină	≤ 18 mA
Protecție la alimentare inversă	Da
Timp de întârziere la alimentare	≤ 100 ms
Caracteristici Mecanice	
Design	Rectangular, Q20
Dimensiuni	20 x 12 x 42 mm
Materialul carcasei	Plastic, Material termoplastic
Lentilă	plastic, Acrylic
Conexiune electrică	Conectori, M8 x 1, PVC
Număr de conductoare	4
Temperatura mediului	-20...+60 °C
Clasă de protecție	IP67
Indicator al tensiunii de lucru	LED, verde
Excess gain indication	LED
Teste/Certificări	
Certificări	CE

Caracteristici

- Tată M8 x 1, 4-pini
- Grad de protecție IP67
- Led cu vizibilitate de 360 de grade
- Tensiune de alimentare: 10...30 Vcc

Diagramă de conexiuni

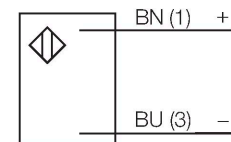

Principiu de funcționare

Senzorii în opoziție sunt alcătuiți din emițător și receptor separați. Aceștia sunt montați față în față astfel încât lumina de la emițător să cada direct pe receptor. Când un obiect întrerupe sau micșorează intensitatea luminii, senzorul comută. Senzorii în opoziție constituie cel mai bun mod de detecție pentru obiecte opace. Acest mod de detecție oferă un contrast excelent între condițiile obturat (dark) și neobturat (light) precum și un foarte bun raport "excess gain", permițând utilizarea pentru distanțe foarte mari și condiții dificile de mediu.

Caracteristica "Excess gain"

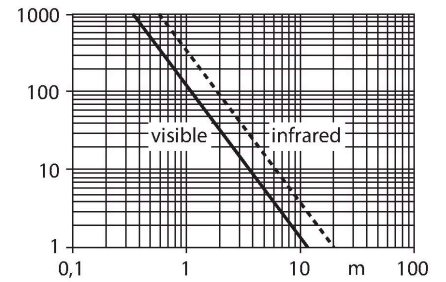

Accesorii

SMBQ20H

3079041

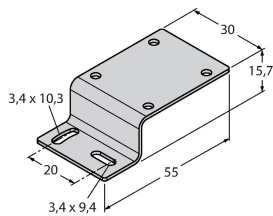

Suport de montare, oțel inoxidabil, montat orizontal, pentru Q20

SMBQ20L

3079040

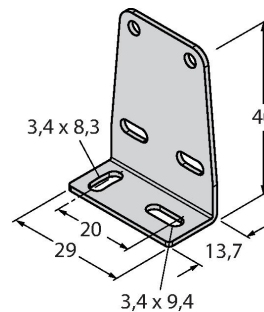

Suport de montare, oțel inoxidabil, rectangular, pentru Q20

SMBQ20LV

3079042

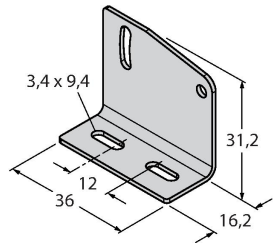

Suport de montare, oțel inoxidabil, rectangular, pentru Q20

SMBQ20U

3079043

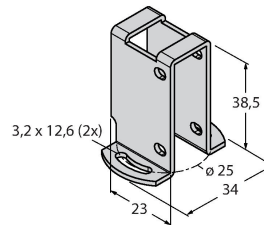

Carcasă protectoare, oțel inoxidabil, pentru Q20

Accesorii

Desen cu dimensiuni	Tip	Nr. ID	
	PKW4M-2/TEL	6625067	Cablu de conectare, mamă M8, cu cot, 4-pini, lungime cablu: 2 m, material manta: PVC, negru; certificare cULus; sunt disponibile alte lungimi și calități de cablu, pe www.turck.com
	PKG4M-2/TEL	6625061	Cablu de conectare, mamă M8, drept, 4-pini, lungime cablu: 2 m, material manta: PVC, negru; certificare cULus; sunt disponibile alte lungimi și calități de cablu, pe www.turck.com