

T30UXDBQ8

Senzor ultrasonic – Senzor cu mod difuz Cu ieșire digitală

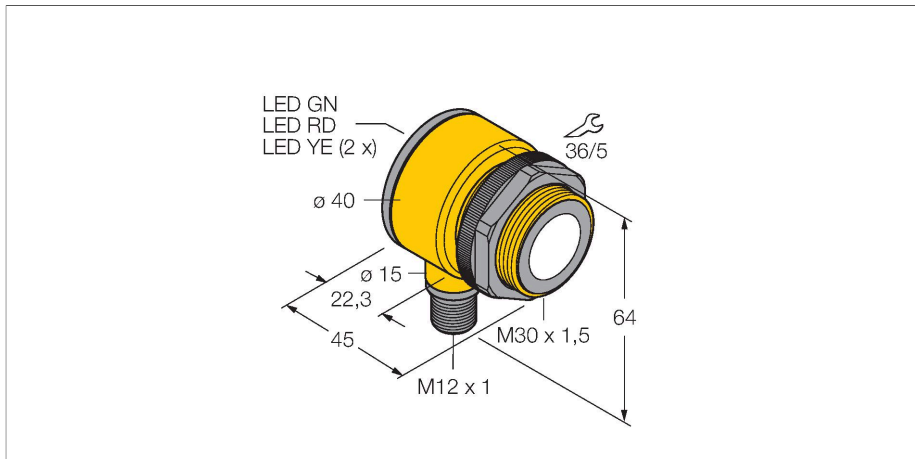

Caracteristici

- Design compact
- Cablu cu conector tată M12 x 1, 4-pini
- Ieșire în comutare, ajustare PNP/NPN
- NO/NC ajustabil
- Compensare de temperatură integrată
- Domeniul de comutare reglabil cu buton sau prin pinul de programare
- Zonă inactivă: 20 cm
- Domeniu: 200 cm

Diagramă de conexiuni

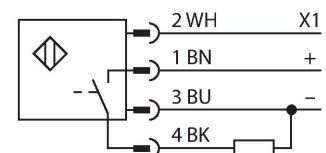

Principiu de funcționare

Senzorii ultrasonici detectează o multitudine de obiecte, fără contact și fără uzură, cu unde ultrasonice. Indiferent dacă obiectul este transparent sau opac, metalic sau nemetalic, lichid sau are consistența pulberulentă. Chiar și condițiile de mediu cum ar fi pulberi în atmosferă, praf sau ploaie nu afectează aproape deloc funcționarea senzorilor.

Caracteristici tehnice

| | |
|-----------------------------------|---|
| Tip | T30UXDBQ8 |
| Nr. ID | 3080058 |
| Date ultrasonice | |
| Funcție | Senzor de proximitate |
| Domeniu | 200...2000 mm |
| Frecvența ultrasunetelor | 174 kHz |
| Repetabilitate | ≤ ± 1 mm |
| Derivă de temperatură | ≤ 0.02 % din valoarea finală /K |
| Lungimea nominală a actuatorului | 100 mm |
| Caracteristici electrice | |
| Tensiune de alimentare | 10...30 Vcc |
| Timpe de răspuns caracteristic | < 92 ms |
| Timpe de întârziere la alimentare | ≤ 500 ms |
| Funcție de ieșire | Contact NO, PNP |
| Frecvență de comutație | ≤ 5 Hz |
| Histerezis | ≤ 3 mm |
| Protecție la scurtcircuit | Da / Ciclic |
| Protecție la alimentare inversă | Complet |
| Protecție la întrerupere fir | Da |
| Caracteristici Mecanice | |
| Design | Tub, T30U |
| Direcția radiației | drept |
| Dimensiuni | Ø 40 x 45 mm |
| Materialul carcasei | Plastic, PBT |
| Materialul convertorului sonic | Plastic, Rășină epoxidică și spumă poliuretan |

Caracteristici tehnice

| | |
|---------------------------------|-------------------------|
| Conexiune electrică | Conectori, M12 × 1, PVC |
| Temperatura mediului | -40...+70 °C |
| Umiditate relativă | 95 % |
| Clasă de protecție | IP67 |
| Indicator al tensiunii de lucru | LED |
| Obiect detectat | LED, roșu |
| Teste/Certificări | |
| Certificări | CE, cULus listat |

Accesorii

SMB30A 3032723

Suport de montare, rectangular, oțel inoxidabil, pentru senzori cu filet de 30mm

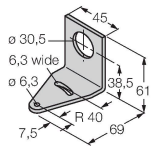

SMB30FAM10 3011185

Suport de montare, oțel inoxidabil, pentru filet M10 x 1.5, lungime filet 30 mm

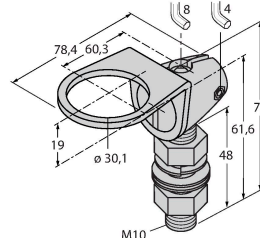

SMB30SC 3052521

Suport de montare, PBT negru, pentru senzori cu filet de 30 mm, cu posibilitate de rotire

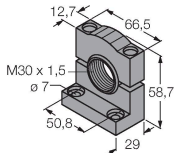

Accesorii

| Desen cu dimensiuni | Tip | Nr. ID | |
|---------------------|---------------|---------|--|
| | RKC4.4T-2/TEL | 6625013 | Cablu de conectare, conector mamă M12, drept, 4-pini, lungime cablu: 2 m, material manta: PVC, negru; certificare cULus |
| | WKC4.4T-2/TEL | 6625025 | Cablu de conectare, conector mamă M12, cu cot, 4-pini, lungime cablu: 2 m, material manta: PVC, negru; certificare cULus |

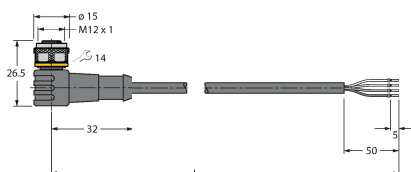
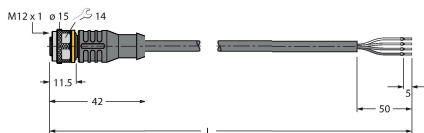

| Desen cu dimensiuni | Tip | Nr. ID | |
|---------------------|---------------|---------|---|
| | RKS4.5T-2/TEL | 6626361 | Cablu de conectare, conector mamă M12, drept, 5-pini, lungime cablu: 2 m, material manta: PVC, negru; ecranat; certificare cULus |
| | WKS4.5T-2/TEL | 6626364 | Cablu de conectare, conector mamă M12, cu cot, 5-pini, lungime cablu: 2 m, material manta: PVC, negru; ecranat; certificare cULus |