

DX80N2X6S-PM8C

Sistem de transmisie radio – Punct-la-Punct Nod

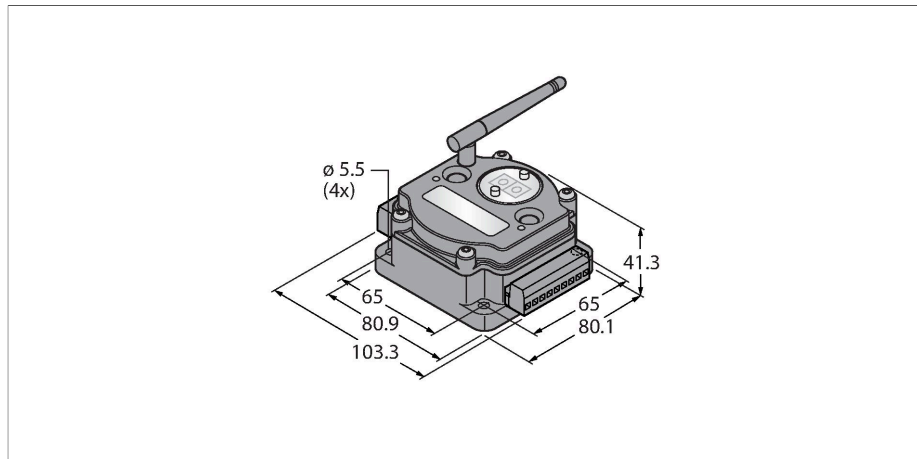

Caracteristici

- Antenă externă (conexiune RG58 RP-SMA)
- Indicator integrat al puterii semnalului:
- Configurare cu comutator DIP
- Transmisie deterministă de date
- Salt frecvență FHSS
- Acces cu multiplexare în timp TDMA
- Putere de emisie: 63 mW, 18 dBm, ≤ 20 dBm EIRP
- Intrări: 6 x PNP
- Ieșiri: 6 x PNP
- Consum de putere: < 60 mA la 24 Vcc

Diagramă de conexiuni

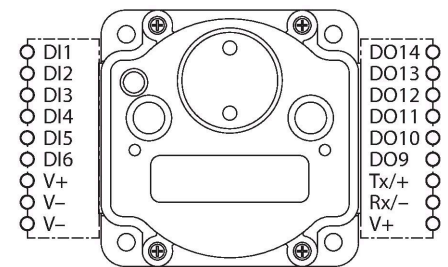

Caracteristici tehnice

Tip	DX80N2X6S-PM8C
Nr. ID	3087111
Date radio	
Type of radio	short-range
Installation	stationary
Topologie	Punct-la-Punct Punct-la-punct cu repetor
Funcție	Punct-la-Punct
Tip dispozitiv	Nod
Frequency band	2.4 GHz banda ISM
Domeniu de frecvență	2.402 - 2.483 GHz
Number of radio channels	50
Channel width	1 MHz
Spread spectrum technology	FHSS (Frequency Hopping Spread Spectrum)
Single-Carrier Residence Time	7.8 ms
Timp de răspuns caracteristic	< 62.5 ms
Putere de ieșire ERP	18 dB/65 mW
Putere de ieșire EIRP	20 dB/100 mW
Domeniu	3200000 mm
Date I/O	
Număr de canale	6
Tip de intrare	PNP
Număr de canale	6
Tip de ieșire	PNP

Principiu de funcționare

Sistemul DX80-PM formează o legătură radio punct-la-punct pentru transmisia semnalelor senzorilor, compusă dintr-un gateway și un nod radio. Se pot conecta până la 12 senzori/actuatori per dispozitiv și sistemul transmite bidirecțional semnale digitale și semnale analogice. Imaginea IO e selectată prin meniul gateway-ului. Dacă e necesar, se poate adăuga un al doilea nod, iar gateway-ul poate fi folosit ca repetor. Calitatea conexiunii e verificată prin intermediul meniului.

Directive:

FCC-ID UE300DX80-2400- Acest dispozitiv respectă exigențele FCC para. 15, subpara. C, 15.247

ETSI/EN: În conformitate cu EN 300 328: V2.2.2 (2019-02)

IC: 7044A-DX8024

Protecție contra radiațiilor 10 V/m pentru 80-2700 MHz conform EN 61000-6-2
Rezistență la șoc și vibrații: IEC 68-2-6 și IEC 68-2-7

Caracteristici tehnice

Caracteristici electrice	
Funcționează cu baterie	nein
Tensiune de alimentare	10...30 Vcc
Curent nominal de alimentare în c.c.	≤ 60 mA
Caracteristici Mecanice	
Design	Rectangular, DX80-PM
Materialul carcasei	Plastic, PC
Conectare antenă	RP-SMA conector mamă
Temperatura mediului	-40...+85 °C
Umiditate relativă	0...95 %
Clasă de protecție	IP20
Teste/Certificări	
Certificări	ATEX II 3 G

Accesorii



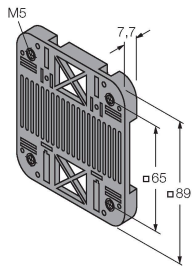



SMBDX80DIN 3077161



Placă de montaj pentru șină DIN, adecvată pentru CP80, DX80, K80, Q80, temperatură de funcționare: -20...90 °C

Accesorii

Desen cu dimensiuni	Tip	Nr. ID	
Keine Maßzeichnung vorhanden! No drawing available!	BWC-LMRSFRPB	3079296	Protecție la supratensiune tranzitorie, racord tip RP-SMA
	BWC-1MRSFRSB0.2	3078544	Extensie antenă, racord RP-SMA la RP-SMAF, 0,2m, RG58, pierdere 1.05 dB/m
	BWC-1MRSFRSB1	3078337	Extensie antenă, racord RP-SMA la RP-SMAF, 1 m, RG58, pierdere 1.05 dB/m
	BWC-1MRSFRSB2	3078338	Extensie antenă, racord RP-SMA la RP-SMAF, 2m, RG58, pierdere 1.05 dB/m

Desen cu dimensiuni	Tip	Nr. ID	
	BWC-1MRSFRSB4	3077488	Extensie antenă, racord RP-SMA la RP-SMAF, 4m, RG58, pierdere 1.05 dB/m
	BWC-1MRSMN05	3077486	Extensie antenă, RP-SMA la N-tată, 0.5 m, RG58, pierdere 0.56 dB/m
	BWC-1MRSMN2	3077820	Extensie antenă, RP-SMA la N-tată, 2m, RG58, pierdere 0.56 dB/m
	BWC-4MNFN3	3077489	Extensie antenă, conector tată N la conector mamă N, lungime cablu: 3 m, LMR400, coaxial, pierdere: 0.22 dB/m
	BWC-4MNFN6	3077490	Extensie antenă, N-tată la N-mamă, 6m, LMR400, coaxial, pierdere 0.22 dB/m
	BWC-4MNFN15	3077821	Extensie antenă, N-tată la N-mamă, 15 m, LMR400, coaxial, pierdere 0.22 dB/m
	BWC-4MNFN30	3077822	Extensie antenă, N-tată la N-mamă, 30m, LMR400, coaxial, pierdere 0.22 dB/m
	BWA-QD5.5	3078382	Conector tip flanșă pentru filet 1/2-inch NPT, M12 x 1, 5-pini, PVC, negru
	BWA-QD8.5	3078383	Conector tip flanșă pentru filet 1/2-inch NPT, M12 x 1, 8-pini, PVC, negru
	BWA-QD12.5	3078384	Conector tip flanșă pentru filet 1/2-inch NPT, M12 x 1, 12-pini, PVC, negru

Accesorii

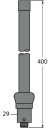
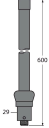
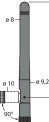
Desen cu dimensiuni	Tip	Nr. ID	
	BWA-2O6-A	3081081	Antenă externă 6 dBi, conector N-mamă
	BWA-2O8-A	3081080	Antenă externă 8,5 dBi, conector N-mamă
	BWA-2O2-C	3077816	Antenă internă 2 dBi, conector RP-SMA tată, standard

Desen cu dimensiuni	Tip	Nr. ID	
	BWA-205-C	3077817	Antenă internă 5 dBi, conector RP-SMA tată
	BWA-207-C	3077818	Antenă internă 7 dBi, conector RP-SMA tată
	DX80G2M6S-PM8	3087099	Transmisie punct la punct, gateway, antenă externă, semnale digitale
	DX80G2M6S-PM8C	3087103	Transmisie punct la punct, gateway, antenă externă, semnale digitale, IP20