

WLB92X1100PWMQ

Lumină de lucru – Lumină liniară

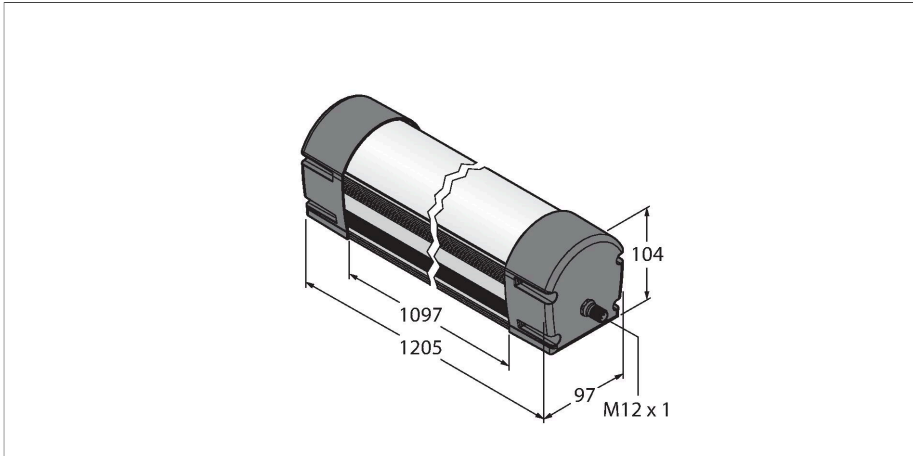

Caracteristici tehnice

Tip	WLB92X1100PWMQ
Nr. ID	3093282
Semnal și afișaj date	
Scop	Lumini de lucru led
Funcție	Lumină liniară
Tipul de lumină	Alb
Color temperature	4700...+5300 K
Luminous flux lumen	6500 lm
Intensitate reglabilă	PWM
Caracteristici culoare 1	Alb, Permanent aprins, 7150 lm
Caracteristici electrice	
Tensiune de alimentare	21.6...26.4 Vcc
Curent nominal de alimentare în c.c.	≤ 2900 mA
Caracteristici Mecanice	
cascadabil	Nu
Design	Rectangular, WLB92
Dimensiuni	1226 x 97 x 104 mm
Materialul carcasei	Metal, AL, Anodizat
Window material	Polycarbonat, Difuz
Conexiune electrică	Conectori, M12 × 1, PVC
Număr de conductoare	4
Temperatura mediului	-40...+70 °C
Clasă de protecție	IP40
Teste/Certificări	
Certificări	CE

Caracteristici

- Fascicul luminos: 1100 mm
- Tensiune de alimentare: 24 Vcc (±10%)
- Clasă de protecție: IP50
- Culoare: Alb
- Conector tată M12 x 1
- Semnal PWM extern pentru variația continuă a intensității luminii (0% - 100%) - necesar

Diagramă de conexiuni

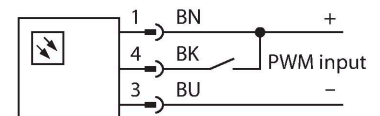

Principiu de funcționare

Lumina liniară WLB92 LED e proiectată să fie multifuncțională, fiind alimentată la 24 Vcc și oferă carcasa metalică robustă și geamul securizat. Un semnal extern PWM e necesar pentru reducerea continuă a intensității luminii de la 0% -100%. Temperatura de culoare e în domeniul luminii de zi, între 5.000 și 10.000 grade Kelvin. Având o durată de viață de 50.000 de ore și leduri cu o eficiență energetică foarte bună, este o alternativă economică și prietenoasă cu mediul la lămpile fluorescente convenționale. Această lumină liniară e disponibilă în două versiuni de lungime și e de peste două ori mai intensă decât cea a cunoscutului led WLB32.

Accesorii

LMBWLB92

3093567

Suport cu clemă pentru lumina de lucru WLB92, inclus în scopul livrării WLB92

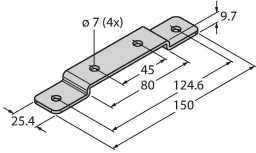

LMBWLB92CLIP

3093568

Suport cu montare rapidă pentru lumină liniară WLB92

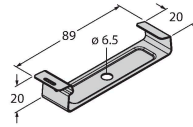

LMBWLB92HK5

3093569

Suport de montare pentru WLB92

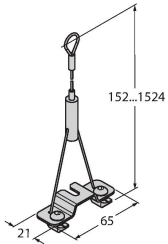

LMBWLB92S

3093570

Suport de montare pentru montare frontală a WLB92

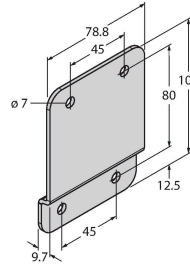

LMBWLB92RAS

3093571

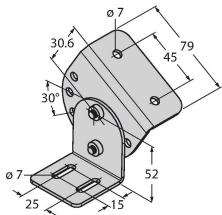

Suport de montare pivotant pentru lumină liniară WLB92



Accesorii

Desen cu dimensiuni	Tip	Nr. ID	
	RKC4.4T-2/TEL	6625013	Cablu de conectare, conector mamă M12, drept, 4-pini, lungime cablu: 2 m, material manta: PVC, negru; certificare cULus
	WKC4.4T-2/TEL	6625025	Cablu de conectare, conector mamă M12, cu cõt, 4-pini, lungime cablu: 2 m, material manta: PVC, negru; certificare cULus

Accesorii

Desen cu dimensiuni	Tip	Nr. ID	
	BL20-PG-EN-V3	6827393	Gateway programabil cu CODESYS 3 pentru conectarea BL20 I/O la - PROFINET, EtherNet/IP și Modbus TCP master
	BL20-E-2CNT-2PWM	6827341	2 numărătoare 200kHz, 2 PWM (modulația duratei impulsurilor) 20kHz
	LC65P1T	3088188	Modul reglaj intensitate leduri, pentru variația continuă a intensității luminii, pentru leduri cu reglaj PWM