

# BIM-EG08-AN6X

## Senzor de câmp magnetic – senzor de proximitate magnetic-inductiv

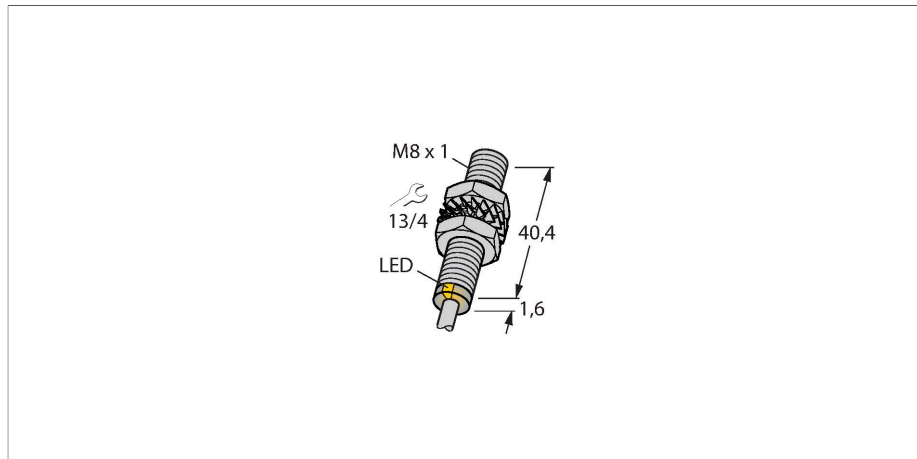

### Caracteristici

- M8 × 1 cu cilindru filetat
- Oțel inoxidabil, 1.4427 SO
- distanță de comutare nominală 78 mm, în combinație cu magnet DMR31-15-5
- 3-fire c.c., 10..0.30 VCC
- ieșire npn normal deschis
- conectare cu cablu

### Diagramă de conexiuni

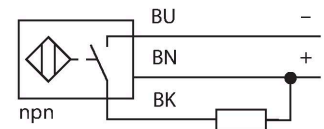

### Caracteristici tehnice

Tip	BIM-EG08-AN6X
Nr. ID	4621300
<b>Caracteristici generale</b>	
Distanță de comutare nominală	78 mm
	În combinație cu magnet DMR31-15-5
Precizie de repetabilitate	≤ 0.3 % din capătul de scală
Derivă de temperatură	≤ ±10 %
Histerezis	1...10 %
<b>Caracteristici electrice</b>	
Tensiune de alimentare	10...30 Vcc
Riplu rezidual	≤ 10 % U <sub>ss</sub>
Curent nominal de alimentare în c.c.	≤ 150 mA
Curent fără sarcină	15 mA
Curent rezidual	≤ 0.1 mA
Tensiunea de test de izolație	≤ 0.5 kV
Protecție la scurtcircuit	Da / Ciclic
Cădere de tensiune la I <sub>e</sub>	≤ 1.8 V
Protecție la întrerupere fir/Alimentare inversă	Da / Complet
Funcție de ieșire	3-fire, Contact NO, NPN
Frecvență de comutație	1 kHz
<b>Caracteristici Mecanice</b>	
Design	Cilindru filetat, M8 x 1
Dimensiuni	41.6 mm
Materialul carcasei	Oțel inoxidabil, 1.4427 SO
Materialul feței active	plastic, PA12-GF30

### Principiu de funcționare

Senzorii de proximitate magnetic-inductivi sunt activați de câmpuri magnetice și pot detecta magneți permanenți prin materiale fără proprietăți feromagnetice (exp. lemn, plastic, metale neferoase, aluminiu, oțel inox). Astfel este posibilă atingerea unor distanțe ridicate de comutare chiar și în cazul utilizării unor carcase de dimensiuni reduse. În cazul utilizării magneților de tip DMR31-15-5, senzorii TURCK oferă o distanță nominală de sesizare de 90 mm. Aceasta conduce la o varietate mare de posibilități de detecție, în mod particular când spațiul este limitat sau există alte condiții care fac detecția dificilă.

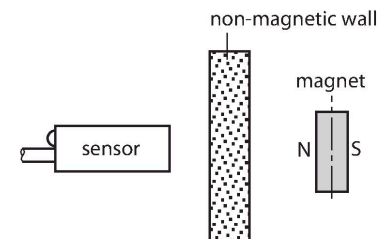

## Caracteristici tehnice

Partea din spate	plastic, PP
Cuplul maxim de strângere a piuliței carcasei	5 Nm
Conexiune electrică	Cabluri
Tip cablu	Ø 4 mm, LifYY-11Y, PUR, 2 m
Secțiune conductor	3 x 0.25 mm <sup>2</sup>
<b>Condiții de mediu</b>	
Temperatura mediului	-25...+70 °C
Rezistență la vibrații	55 Hz (1 mm)
Rezistență la șoc	30 g (11 ms)
Clasă de protecție	IP67
MTTF	2283 ani conform SN 29500 (Ed. 99) 40 °C
Indicare stare	LED, Galben

## Instrucțiuni de montare

Instrucțiuni de montare/descriere

Diametrul zonei active B Ø 8 mm

## Accesorii

DMR20-10-4 6900214

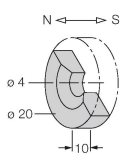

Magnet de acționare; Ø 20 mm (Ø 4 mm), h: 10 mm; distanță de detecție realizabilă 59 mm cu senzori de câmp magnetic BIM-(E)M12 respectiv 50 mm cu senzori de câmp magnetic BIM-EG08; în combinație cu senzorii de poziție liniară Q25L: distanța recomandată între senzor și magnet: 3...4 mm

DMR31-15-5 6900215

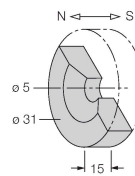

Magnet de acționare, Ø 31 mm (Ø 5 mm), h: 15 mm; distanță de detecție realizabilă 90 mm cu senzori de câmp magnetic BIM-(E)M12 respectiv 78 mm cu senzori de câmp magnetic BIM-EG08; în combinație cu senzorii de poziție liniară Q25L: distanța recomandată între senzor și magnet: 3...5 mm

DMR15-6-3 6900216

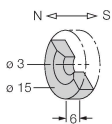

Magnet de acționare, Ø 15 mm (Ø 3 mm), h: 6 mm; distanță de detecție realizabilă 36 mm cu senzori de câmp magnetic BIM-(E)M12 respectiv 32 mm cu senzori de câmp magnetic BIM-EG08; în combinație cu senzorii de poziție liniară Q25L: distanța recomandată între senzor și magnet: 3...4 mm

DM-Q12 6900367

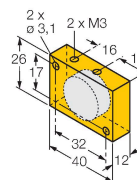

Actuator, rectangular, plastic, distanță de detecție realizabilă 58 mm cu senzori de câmp magnetic BIM-(E)M12 respectiv 49 mm cu senzori de câmp magnetic BIM-EG08; în combinație cu senzorii de poziție liniară Q25L: distanța recomandată între senzor și magnet: 3...5 mm

BSS-08

6901322

Colier de montare pentru senzori cilindrici filetați și nefiletați; material: Polipropilenă

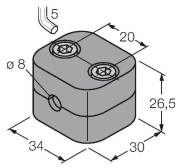

MW-08

6945008

Suport de montaj pentru senzori cilindrici filetați; material: Oțel inoxidabil A2 1.4301 (AISI 304)

