

# WKCV4.4T-20/TEL

## Actuator/cablu senzor, PVC – Cablu de conectare

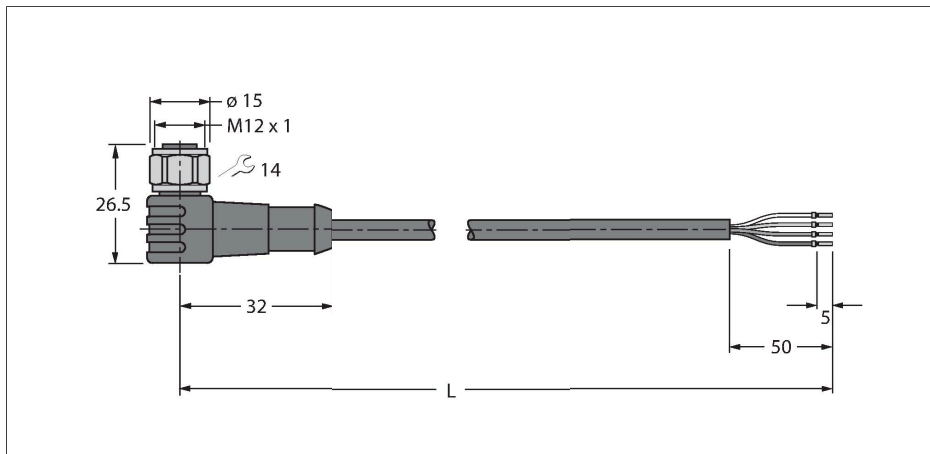

### Caracteristici



- Conector mamă M12, cu cot, 4-pini
- Piuliță/șurub din oțel inoxidabil
- Material izolație exterioară: PVC
- Culoare izolație exterioară: negru
- Rezistent la uleiuri și agenți chimici
- Ignifug
- Rezistent la acizi și soluții alcaline
- Rezistent la hidroliză și la microbi.
- Fără LABS
- Clasă de protecție: IP67, IP69K
- Lungime cablu: 20 m

### Caracteristici tehnice

|   |                                |
|---|--------------------------------|
| Tip   | WKCV4.4T-20/TEL                |
| Nr. ID                                      | 6626403                        |
| Conector A                                  | Mamă, M12 × 1, Cu cot, Codat-A |
| Număr de pini                               | 4                              |
| Contacte                                    | Alamă, CuZn, Aurit             |
| Suportul contactelor                        | Plastic, TPU, Negru            |
| Corp  | Plastic, TPU, Negru            |
| Piuliță/șurub                               | Oțel inoxidabil, V4A           |
| Etanșare                                    | Plastic, FPM/FKM               |
| Durata de viață din punct de vedere mecanic | > 100 Cicluri de cuplare       |
| Grad de poluare                             | 3                              |
| Tip de protecție                            | IP67, IP69K, Numai filetat     |
| Cablu                                       |                                |
| Diametru cablu                              | Ø 4.6 mm ±0.20                 |
| Lungime cablu                               | 20 m                           |
| Manșon cablu                                | PVC, Negru                     |
| Izolația conductorului                      | PVC                            |
| Secțiune miez                               | 4 x 0.34 mm <sup>2</sup>       |
| Aranjamentul conductorului multifilar       | 42 x 0.1 mm                    |
| Culori fire                                 | BN, WH, BU, BK                 |
| Caracteristici electrice la +20 °C          |                                |
| Tensiune nominală                           | 250 V                          |
| Tensiune de test                            | 2000 V                         |
| Curent                                      | 4 A                            |
| Rezistență de izolare                       | > 30.5 MΩ/km                   |
| Rezistență directă                          | max. 57 Ω /km                  |

### Secțiune cablu

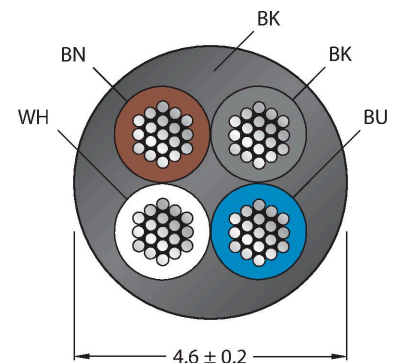

### Alocare contacte

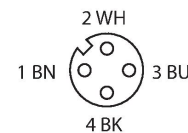

### Schema de conexiuni

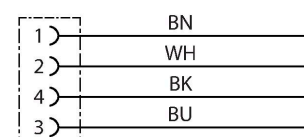

## Caracteristici tehnice

| Proprietăți mecanice și chimice    |               |
|------------------------------------|---------------|
| Raza de curbare (instalare fixă)   | ≥ 5 x Ø       |
| Raza de curbare (utilizare mobilă) | ≥ 10 x Ø      |
| În staționare                      | -40...+105 °C |
| În mișcare                         | -5...+80 °C   |
| Certificări                        | cULus         |

## Accesorii

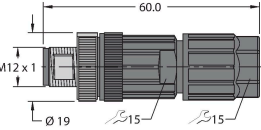
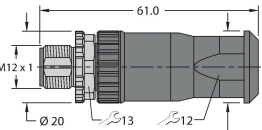
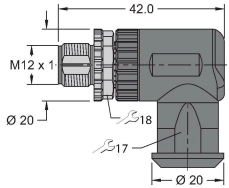
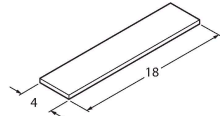
|   |           |   |           |
|---|-----------|---|-----------|
| FW-ERSPM0426-SA-P-0408  | 100002048 | FW-ERSPM0416-SA-S-0408  | 100002288 |
|  <p>Conector tată demontabil, M12 × 1, drept, 4-pini, conexiune push-in, orificiu pentru cablu între 4,0 și 8,0 mm, secțiune transversală/capacitate terminal între 0,14 și 0,75 mm<sup>2</sup>, carcasă de plastic, șurub metalic de reținere</p>       |           |  <p>Conector tată demontabil, M12 × 1, drept, 4-pini, conectare cu șuruburi, orificiu pentru cablu între 4,0 și 8,0 mm, secțiune transversală/capacitate terminal între 0,25 și 1,5 mm<sup>2</sup>, carcasă de plastic, șurub metalic de reținere</p> |           |
| FW-EWSPM0416-SA-S-0408  | 100002290 | TORQUE-WRENCH-SET-AS  | 6936170   |
|  <p>Conector tată demontabil, M12 × 1, cu cot, 4-pini, conectare cu șuruburi, orificiu pentru cablu între 4,0 și 8,0 mm, secțiune transversală/capacitate terminal între 0,25 și 1,5 mm<sup>2</sup>, carcasă de plastic, șurub metalic de reținere</p> |           | <p>Set chei dinamometrice; mânăre cu cuplu ajustabil 0.4-1.0 Nm, cheie dinamometrică pentru M8 (SW9), cheie mecanică fixă pentru M12 (SW 14)</p>  |           |
| BLANK-LABEL-FOR-CORDSETS-TEL-TXL  | 6936206   |   |           |
|  <p>Etichetă pentru cabluri TEL și TXL, lungime: înălțime 18 mm 4 mm, material: polycarbonat (PC), culoare: alb, fără halogeni și ignifug</p>  |           |   |           |

## Accesorii

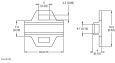
| Desen cu dimensiuni   | Tip                   | Nr. ID    |   |
|---|-----------------------|-----------|---|
|  | LABEL-HOLDER-FLEX-PVC | 100048170 | Suport de etichetă din PVC pentru identificarea cablurilor de extensie (seria de produse TEL/TXL); pentru diametre de cablu min. 5 mm; 4 × 18 mm; bucăți livrate: 50 bucăți / pungă |