

# PKW4S-10/TEL

## Actuator/cablu senzor, PVC – Cablu de conectare

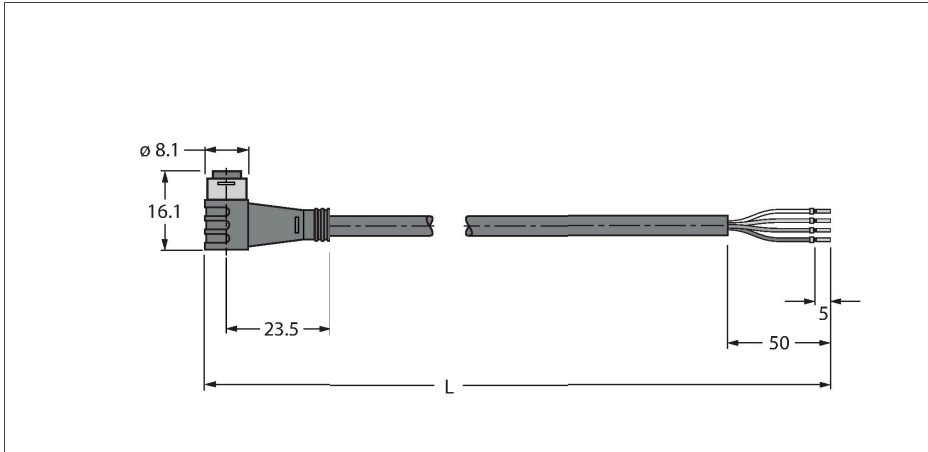

### Caracteristici



- Mamă Ø 8 mm, cu cot, 4-pini, cu montare rapidă
- Material manta: PVC
- Culoare manta: negru
- Rezistent la uleiuri și agenți chimici
- Ignifug
- Rezistent la acizi și soluții alcaline
- Rezistent la hidroliză și la microbi.
- Fără LABS
- În conformitate cu RoHS
- Grad de protecție IP67
- Lungime cablu: 10 m

### Secțiune cablu

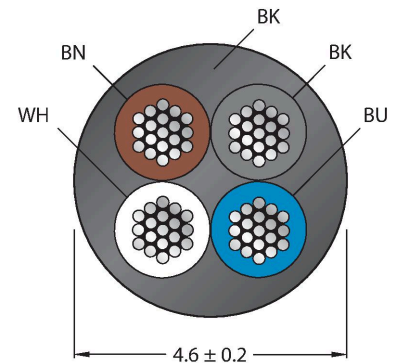

### Alocare contacte



### Schema de conexiuni



### Caracteristici tehnice

|   |   |
|---|---|
| Tip   | PKW4S-10/TEL  |
| Nr. ID                                      | 6627375   |
| Conector A                                  | Mamă, Ø 8 mm, Cu cot  |
| Număr de pini                               | 4   |
| Contacte                                    | Alamă, CuZn, Aurit  |
| Suportul contactelor                        | Plastic, TPU, Negru   |
| Corp  | Plastic, TPU, Negru   |
| Etanșare                                    | Plastic, FPM/FKM  |
| Cuplu de strângere                          | 0.5 ... 0.6 Nm<br>(Respectați cuplul maxim al contrapiese!) |
| Durata de viață din punct de vedere mecanic | > 100 Cicluri de cuplare                                    |
| Grad de poluare                             | 3   |
| Tip de protecție                            | IP67, (conectat)  |
| <b>Cablu</b>                                |   |
| Diametru cablu                              | Ø 4.6 mm ±0.20  |
| Lungime cablu                               | 10 m  |
| Manșon cablu                                | PVC, Negru  |
| Izolația conductorului                      | PVC   |
| Secțiune miez                               | 4 x 0.34 mm <sup>2</sup>                                    |
| Aranjamentul conductorului multifilar       | 42 x 0.1 mm   |
| Culori fire                                 | BN, WH, BU, BK  |
| <b>Caracteristici electrice la +20 °C</b>   |   |
| Tensiune nominală                           | 50 V <sub>ca</sub> /60 V <sub>cc</sub>                      |
| Tensiune de test                            | 2000 V  |
| Curent                                      | 4 A   |
| Rezistență de izolare                       | > 30.5 MΩ/km  |
| Rezistență directă                          | max. 57 Ω /km   |

## Caracteristici tehnice

| Proprietăți mecanice și chimice    |                              |
|------------------------------------|------------------------------|
| Raza de curbare (instalare fixă)   | $\geq 5 \times \varnothing$  |
| Raza de curbare (utilizare mobilă) | $\geq 10 \times \varnothing$ |
| În staționare                      | -40...+105 °C                |
| În mișcare                         | -5...+80 °C                  |
| Certificări                        | cULus                        |

## Accesorii

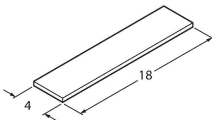
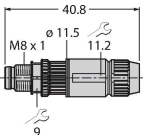
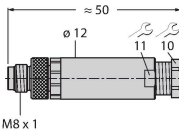
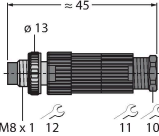
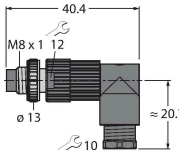
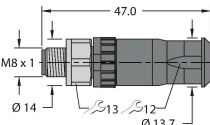
|   |           |  |         |
|---|-----------|--|---------|
| TORQUE-WRENCH-SET-AS  | 6936170   | BLANK-LABEL-FOR-CORDSETS-TEL-TXL   | 6936206 |
| <p>Set chei dinamometrice; mânere cu cuplu ajustabil 0.4-1.0 Nm, cheie dinamometrică pentru M8 (SW9), cheie mecanică fixă pentru M12 (SW 14)</p>  |           | <p>Etichetă pentru cabluri TEL și TXL, lungime: înălțime 18 mm 4 mm, material: policarbonat (PC), culoare: alb, fără halogeni și ignifug</p>   |         |
|   |           |  |         |
| HAS5141-0   | 6905403   | BS5143-0   | 6901013 |
| <p>Conector tată demontabil, M8 x 1, drept, 4-pini, conectare prin străpungerea izolației, orificiu pentru cablu între 2,5 și 5,1 mm, secțiune transversală/capacitate terminal între 0,14 și 0,34 mm<sup>2</sup>, carcasă de plastic, piuliță metalică</p> |           | <p>Conector tată demontabil, M8 x 1, drept, 4-pini, conectare cu șuruburi, orificiu pentru cablu între 3,5 și 5,0 mm, secțiune transversală/capacitate terminal între 0,14 și 0,50 mm<sup>2</sup>, carcasă de plastic, șurub metalic de reținere</p> |         |
|    |           |    |         |
| HS5141-0  | 6902730   | HS5241-0   | 6902830 |
| <p>Conector tată demontabil, M8 x 1, drept, 4-pini, îmbinare prin presare, orificiu pentru cablu între 4,0 și 5,0 mm, secțiune transversală/capacitate terminal între 0,14 și 0,34 mm<sup>2</sup>, carcasă de plastic, piuliță metalică</p>                 |           | <p>Conector tată demontabil, M8 x 1, cu cot, 4-pini, îmbinare prin presare, orificiu pentru cablu între 4,0 și 5,0 mm, secțiune transversală/capacitate terminal între 0,14 și 0,34 mm<sup>2</sup>, carcasă de plastic, piuliță metalică</p>         |         |
|    |           |    |         |
| FW-PRSPM0420-SA-S-0406  | 100002295 |  |         |
| <p>Conector tată demontabil, M8 x 1, drept, 4-pini, conectare cu șuruburi, orificiu pentru cablu între 4,0 și 5,5 mm, secțiune transversală/capacitate terminal între 0,14 și 0,5 mm<sup>2</sup>, carcasă de plastic, șurub metalic de reținere</p>         |           |  |         |
|    |           |  |         |

## Accesorii

| Desen cu dimensiuni   | Tip                   | Nr. ID    |   |
|---|-----------------------|-----------|---|
|  | LABEL-HOLDER-FLEX-PVC | 100048170 | Suport de etichetă din PVC pentru identificarea cablurilor de extensie (seria de produse TEL/TXL); pentru diametre de cablu min. 5 mm; 4 × 18 mm; bucăți livrate: 50 bucăți / pungă |