

# RKC4.221T-15/TEB

## Cablu actuator și senzor / PVC – Cablu de conectare

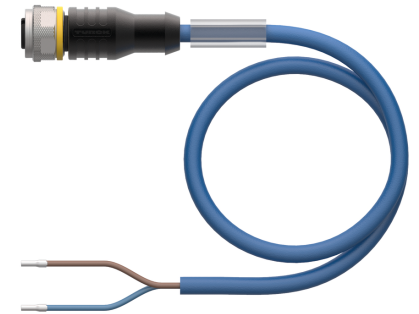
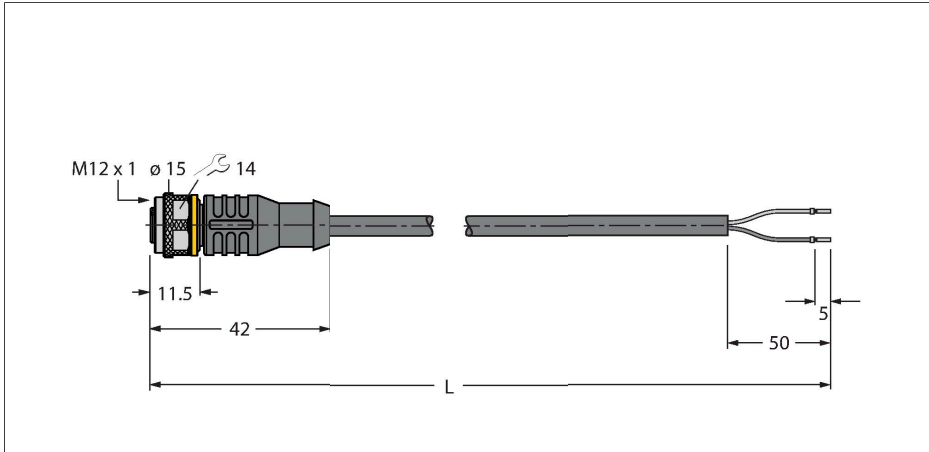

### Caracteristici tehnice

Tip	RKC4.221T-15/TEB
Nr. ID	6628423
Conector A	Mamă, M12 × 1, Drept, Codat-A
Număr de pini	2
Contacte	Alamă, CuZn, Aurit
Suportul contactelor	Plastic, TPU, Negru
Corp	Plastic, TPU, Negru
Piuliță/șurub	Alamă, CuZn, Placat cu nichel
Etanșare	Plastic, FPM/FKM
Durata de viață din punct de vedere mecanic	> 100 Cicluri de cuplare
Grad de poluare	3
Tip de protecție	IP67, IP69K, Numai filetat
<b>Cablu</b>	
Diametru cablu	Ø 4.4 mm ±0.20
Lungime cablu	15 m
Manșon cablu	PVC, Albastru
Izolația conductorului	PVC
Secțiune miez	2 x 0.5 mm <sup>2</sup>
Aranjamentul conductorului multifilar	64 x 0.1 mm
Culori fire	BN, BU
<b>Caracteristici electrice la +20 °C</b>	
Tensiune nominală	250 V
Tensiune de test	2000 V
Curent	4 A
Rezistență de izolare	> 30.5 MΩ/km
Rezistență directă	max. 57 Ω /km
Nom. capacitate	0.89 pF/m

### Caracteristici



- Conector mamă M12, drept, 2-pini
- Material izolație exterioară: PVC
- Culoare izolație exterioară: albastru
- Ignifug
- Rezistent la uleiuri și agenți chimici
- Rezistent la hidroliză și la microbi.
- Fără LABS
- Clasă de protecție: IP67, IP69K
- Lungime cablu: 15 m

### Secțiune cablu

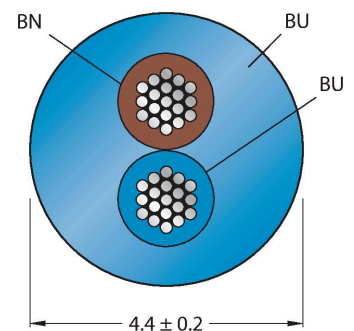

### Alocare contacte

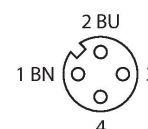

## Caracteristici tehnice

nom. Inductanță	nom. 1.25 mH/km
<b>Proprietăți mecanice și chimice</b>	
Raza de curbare (instalare fixă)	$\geq 5 \times \varnothing$
Raza de curbare (utilizare mobilă)	$\geq 10 \times \varnothing$
Temperatura mediului (fixă)	-40...+105 °C
Temperatura ambiantului (mobil)	-5...+80 °C
Certificări	cULus

## Schema de conexiuni

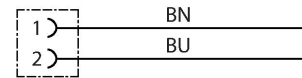

## Accesorii

<b>TORQUE-WRENCH-SET-AS</b>	<b>6936170</b>	<b>BLANK-LABEL-FOR-CORDSETS-TEL-TXL</b>	<b>6936206</b>
Set chei dinamometrice; mănere cu cuplu ajustabil 0.4-1.0 Nm, cheie dinamometrică pentru M8 (SW9), cheie mecanică fixă pentru M12 (SW 14)		Etichetă pentru cabluri TEL și TXL, lungime: înălțime 18 mm 4 mm, material: policarbonat (PC), culoare: alb, fără halogeni și ignifug	

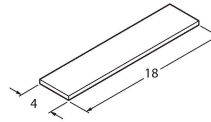

## Accesorii

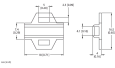
Desen cu dimensiuni	Tip	Nr. ID	
	LABEL-HOLDER-FLEX-PVC	100048170	Suport de etichetă din PVC pentru identificarea cablurilor de extensie (seria de produse TEL/TXL); pentru diametre de cablu min. 5 mm; 4 × 18 mm; bucăți livrate: 50 bucăți / pungă