

TN-UHF-Q300-CHN-LNX

УВЧ считыватель

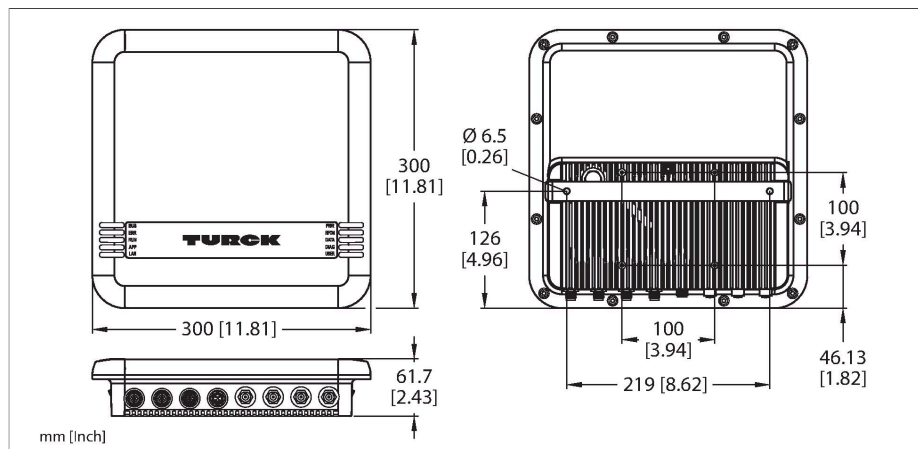

Технические характеристики

Тип	TN-UHF-Q300-CHN-LNX
ID №	100000907
Сертификаты	RTA SRRC
Электрические параметры	
Рабочее напряжение	18...30 В =
Номинальный рабочий ток (DC)	≤ 3500 мА
стандарт PoE	IEEE 802.3at (PoE+)
Передача данных	Переменное электромагнитное поле
Технология	УВЧ RFID
Регион использования (УВЧ)	Китай (920,5...924,5 МГц) Таиланд (920...925 МГц)
Стандарты радиосвязи и протокола	ISO 18000-63 EPCglobal Gen 2
Расстояние между портами	250 кГц
Выходная мощность	≤ 36 дБм (EIRP), регулир.
Поляризация антенны	круговой/линейный, с настройкой
Полуширина диаграммы направленности	65°
Выходная функция	Запись/чтение
Механические характеристики	
Условия монтажа	Не заподлицо
Температура окружающей среды	-20...+50 °С
Конструкция	Прямоугольный
Размеры	300 x 300 x 61.7 мм
Материал корпуса	Алюминий, AL, Cat6, Серебряный
Материал активной поверхности	Полиамид, армированный стекловолокном, PA6-GF30, черн.
Вибростойкость	55 Гц (1 мм)
Ударопрочность	30 г (11 мм)

Характеристики

- TCP/IP
- Свободно программируемая головка чтения/записи Ethernet на базе системы Linux
- Язык программирования C, C++, NodeJS, Python
- Программные компоненты: SSH, SFTP, HTTP, iBTP, MTXP, DHCP, SNTP, Node.js 6.9.5 (LTS), Python 3.x
- Требуется внедрение протокола
- 4 разъема RP-TNC для пассивных внешних антенн УВЧ
- 4 цифровых канала, конфигурируемых как PNP-входы и/или выходы на 0,5 А
- Скорость передачи данных 10/100 Мбит/с
- Интегрированный веб-сервер
- Светодиодная индикация и диагностика
- Устройство подходит для использования только в Китае (CHN) при 920...925 МГц

Принцип действия

Ультравысокочастотные (UHF) считыватели формируют зону передачи данных, размер которой зависит от комбинации считывателя и метки. Достижимые расстояния могут изменяться в зависимости от допусков компонентов, условий монтажа, условий окружающей среды и свойств материалов, особенно при установке в металле. В соответствии с этим необходимы испытания системы в реальных условиях (особенно в отношении скоростного чтения/записи)!

Технические характеристики

Степень защиты	IP67
Электрическое подключение	RP-TNC
Входной импеданс	50 Ом
Средняя наработка до отказа	49 лет в соответствии с SN 29500-(Изд. 99) 20 °C
Описание системы	
Процессор	ARM Cortex A8, 32 Бит, 800 мА
Память	512 MB Flash
RAM память	512 MB DDR3
Системные данные	
Скорость передачи Ethernet	10/100 Мбит/с
Технология соединения Ethernet	1 × M12, 4-контактный, D-код
Цифровые входы	
Количество каналов	4
Connectivity inputs	M12, 5-конт.
тип входа	PNP
порог переключения	EN 61131-2, тип 3, PNP
Напряжение сигнала низкого уровня	< 5 В
Максимальный уровень напряжения сигнала	> 11 В
Мин. уровень тока сигнала	< 1.5 мА
Макс. уровень тока сигнала	> 2 мА
Тип диагностики входа	диагностика канала
цифровые выходы	
Количество каналов	4
Connectivity outputs	M12, 5-конт.
Тип выхода	PNP
Тип диагностики выхода	диагностика канала
Системные данные	
укомплектованное количество	1

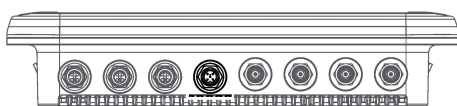

Примечание:

Кабель питания:
 UX18415 RKC 4.4T-0.5-RSM 40/S3520
 UX18416 RKC 4.4T-2-RSM 40/S3520
 UX14184 RKC 4.4T-3-RSM 40/S3520
 UX14185 RKC 4.4T-5-RSM 40/S3520

Разъем питания M12 × 1

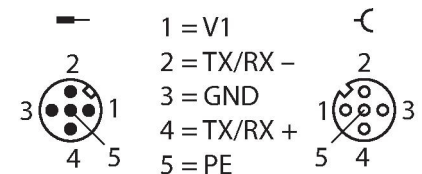

24 VDC / COM

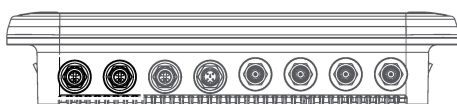

Примечание:

Кабель актуатора и датчика/
 соединительный кабель PUR (пример):
 RKC4.4T-2-RSC4.4T/TXL
 Идент. № 6625608
 Y-разветвитель для устройств DXP
 VBS2-FSM4.4-2FKM4

Порт ввода/вывода M12 × 1

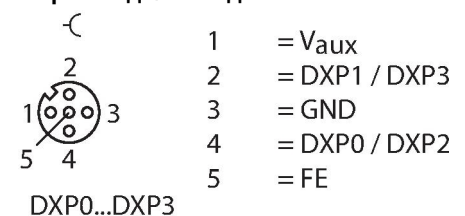

Идент. № 6930560

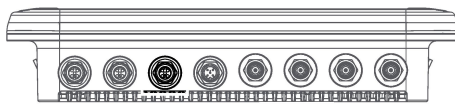

Примечание:
Кабель Ethernet (пример):
RSSD-RJ45S-4416-5M
Идент. номер: 6441633

Ethernet M12 x 1

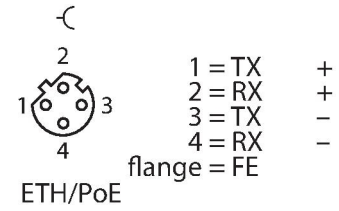

Аксессуары

Чертеж с размерами	Тип	ID №	
	TN-UHF-CBL-HF240-RPTNC-1-SMA	100028191	Коаксиальный кабель HF240, длина 1 м
	TN-UHF-CBL-HF240-RPTNC-2-SMA	100028192	Коаксиальный кабель HF240, длина 2 м
	TN-UHF-CBL-HF240-RPTNC-4-SMA	100028193	Коаксиальный кабель HF240, длина 4 м
	TN-UHF-CBL-HF240-RPTNC-6-SMA	100028194	Коаксиальный кабель HF240, длина 6 м
	TN-UHF-CBL-HF240-RPTNC-8-SMA	100028195	Коаксиальный кабель HF240, длина 8 м
	TN-UHF-CBL-HF240-RPTNC-10-SMA	100028196	Коаксиальный кабель HF240, длина 10 м
	TN-UHF-CBL-HF240-RPTNC-12-SMA	100028197	Коаксиальный кабель HF240, длина 12 м

Аксессуары

Чертеж с размерами	Тип	ID №	
	TN-UHF-ANT-Q150-FCC	100028596	Пассивная RFID-антенна УВЧ с размерами 150 × 150 мм
	TN-UHF-ANT-NF-Q150-ETSI-FCC	100028594	Пассивная RFID-антенна УВЧ малого радиуса действия с размерами 150 × 150 мм
	TN-UHF-ANT-Q280-FCC	100028602	Пассивная RFID-антенна УВЧ с интегрированными контактами VESA100 и размерами 280 × 280 мм

Чертеж с размерами

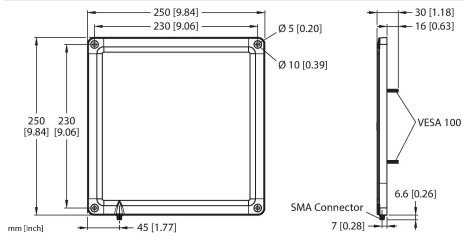

Тип

TN-UHF-ANT-Q250-FCC

ID №

100028600

Пассивная RFID-антенна УВЧ с размерами 250 × 250 мм