

# DF-G1-NS-Q7

## Фотоэлектрический датчик – Фотоэлектрический датчик для пластикового оптоволокна

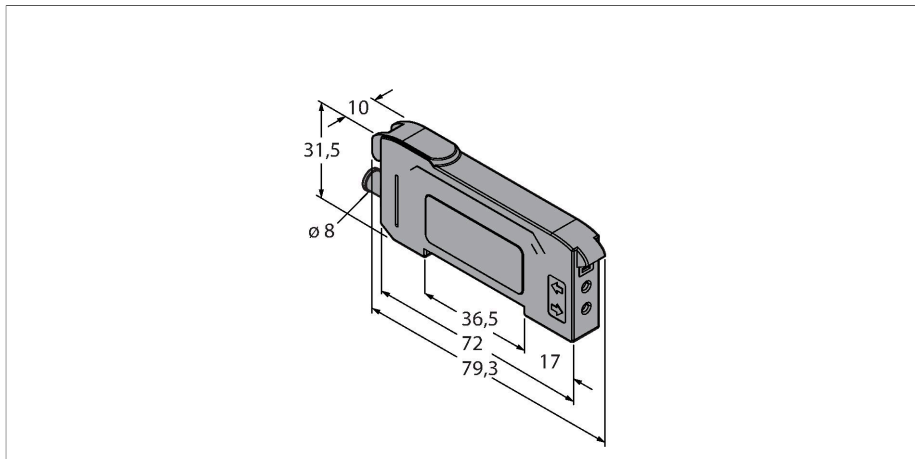

### Технические характеристики

Тип	DF-G1-NS-Q7
ID №	3019354
<b>Оптические данные</b>	
Функция	Волоконно-оптический датчик
Рабочий режим	Пластиковое волокно
Тип источника света	красн.
Длина волны	660 нм
<b>Электрические параметры</b>	
Рабочее напряжение	10...30 В =
Остаточная пульсация	< 10 % U <sub>ss</sub>
Номинальный рабочий ток (DC)	≤ 40 мА
Защита от короткого замыкания	да
Защита от обратной полярности	да
Выходная функция	НО/НЗ контакт, NPN
Частота переключения	5 кГц
Задержка готовности	≤ 500 мс
Время отклика типовое	< 0.2 мс
Параметр настройки	Кнопка Дистанционное обучение
<b>Механические характеристики</b>	
Конструкция	Прямоугольный, DF-G1
Размеры	79.3 x 10 x 33 мм
Материал корпуса	Пластмасса, Термопластичный материал, Черный
Электрическое подключение	Разъем, M8 × 1, ПВХ
Количество проводников	4

### Свойства

- разъем 8 мм; 4 полярный
- Видимый красный цвет
- Программируется посредством кабеля обучения или многофункциональной кнопки
- Рабочее напряжение: 10...30 В DC
- NPN выход
- Светлый/темный режим

### Схема подключения

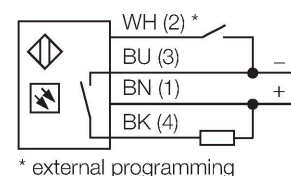

### Принцип действия

Стеклянный или фибро-оптический датчик оптимальный выбор для высоко-температурного применения или применения в ограниченном пространстве. Оптоволокно передает свет от датчика к удаленному объекту. Индивидуальное оптоволокно используется для режима работы считывания когда раздвоенное фиброволокно подходит для диффузных операций.

## Технические характеристики

Температура окружающей среды	-10...+55 °C
Относительная влажность	0...90 %
Степень защиты	IP50
Специальные характеристики	сохранить/отложить
Индикация состояния переключения	светодиод, желтый
Индикация коэффициента усиления	Двойной цифровой дисплей
<b>Испытания/сертификаты</b>	
Approvals	Сертификация CE, cULus

## Запас по работоспособности

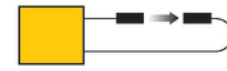

PIT16U	58 mm
PIT26U	220 mm
PIT46U	820 mm
PIT66U	1320 mm

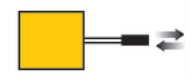

PBT16U	12 mm
PBT26U	80 mm
PBT46U	220 mm
PBT66U	310 mm

## Аксессуары

DIN-35-70	3026604	DIN-рейка, ширина 35 мм, длина 70 мм	DIN-35-105	3030470	DIN rail, width 35 mm, length 105 mm
DIN-35-140	3026605	DIN-рейка, ширина 35 мм, длина 140 мм			

## Аксессуары

Чертеж с размерами	Тип	ID №	
	PKG4S-2/TEL	6627370	Соединитель кабельный, гнездовой разъем Ø 8 мм, прямой, 4-конт., накидной тип, длина кабеля: 2 м, материал оболочки: ПВХ, черн.; сертификат cULus; возможны другие длины и материалы кабеля см. <a href="http://www.turck.com">www.turck.com</a>
	PKW4S-2/TEL	6627373	Соединительный кабель, гнездовой разъем Ø 8 , накидной тип, угловой, 4-конт., длина кабеля: 2 м, материал оболочки: ПВХ, черн.; сертификат cULus; возможны другие длины и материалы кабеля см. <a href="http://www.turck.com">www.turck.com</a>

## Аксессуары

Чертеж с размерами	Тип	ID №	
	PBT16U	3042822	Пластмассовый оптоволоконный датчик, рабочий режим: Диффузионный режим, втулка с резьбой M3 x 0,75 мм, сборка провода по месту установки, без наконечников, полиэтиленовая оболочка, окр. температура -30 °C... +70 °C

Чертеж с размерами

Тип  
PBT26U

ID №  
3026080

Пластиковое оптоволокно, режим:  
Диффузионный режим, втулка  
с резьбой M3 x 0.75 мм, без  
наконечников, полиэтиленовая  
оболочка, окр. температура -30 °C...  
+70 °C

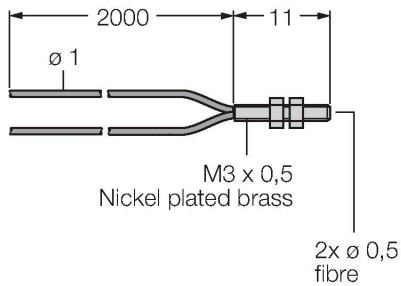

Тип  
PBT46U

ID №  
3025967

Пластмассовый оптоволоконный датчик, рабочий режим:  
Диффузионный режим, втулка  
с резьбой M3 x 0,75 мм, сборка  
провода по месту установки, без  
наконечников, полиэтиленовая  
оболочка, окр. температура -30 °C...  
+70 °C

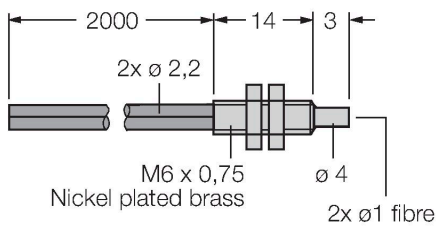

Тип  
PBT66U

ID №  
3039982

Пластмассовый оптоволоконный датчик, рабочий режим:  
Диффузионный режим, втулка  
с резьбой M6 x 0,75 мм,  
предварительно собранный провод,  
без наконечников, полиэтиленовая  
оболочка, окр. температура -30 °C...  
+70 °C

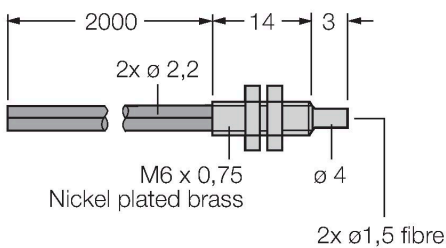

Тип  
PIT16U

ID №  
3039983

Пластмассовый оптоволоконный датчик, рабочий режим:  
Оппозитный режим, втулка с резьбой M3 x 0,5 мм,  
сборка провода по месту установки,  
без наконечников, полиэтиленовая  
оболочка, окр. температура -30 °C...  
+70 °C

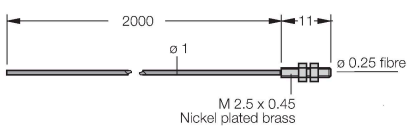

Чертеж с размерами	Тип	ID №	
	PIT26U	3026079	Пластиковое оптоволокно, режим: Оппозитный режим, втулка с резьбой M3 x 0,5, без наконечников, полиэтиленовая оболочка, окр. температура -30 °C...+70 °C



PIT46U	3026034	
--------	---------	--

Пластмассовый оптоволоконный датчик, рабочий режим: Оппозитный режим, втулка с резьбой M3 x 0,5 мм, сборка провода по месту установки, без наконечников, полиэтиленовая оболочка, окр. температура -30 °C... +70 °C

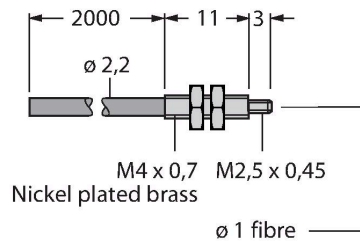

PIT66U	3039899	
--------	---------	--

Пластмассовый оптоволоконный датчик, рабочий режим: Оппозитный режим, втулка с резьбой M3 x 0,5 мм, сборка провода по месту установки, без наконечников, полиэтиленовая оболочка, окр. температура -30 °C... +70 °C

