

Q456EQ5

Фотоэлектрический датчик – оппозитный датчик (излучатель)

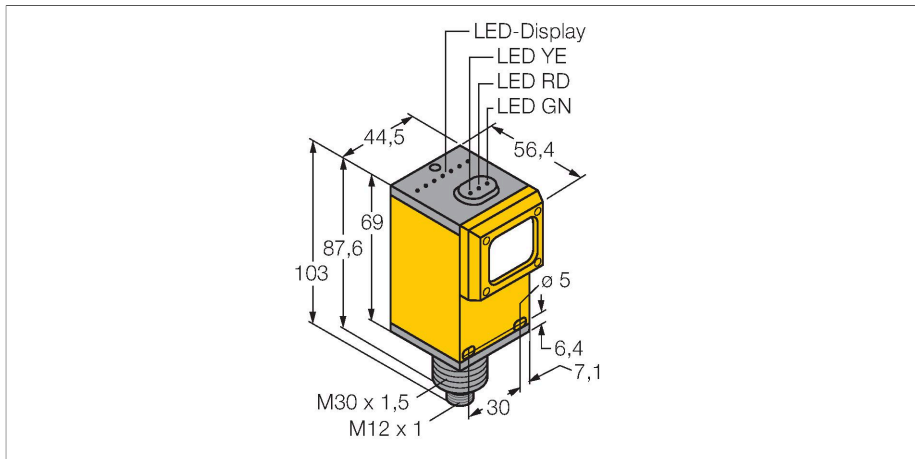

Свойства

- "Папа" M12 x 1
- Степень защиты IP67
- Разъем "папа" M12 x 1
- Рабочее напряжение: 10...30 В =

Схема подключения

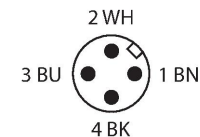
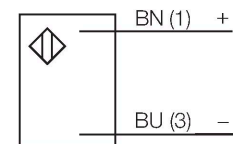

Технические характеристики

Тип	Q456EQ5
ID №	3038659
Оптические данные	
Функция	Оппозитный датчик
Рабочий режим	Передатчик
Тип источника света	ИК
Длина волны	880 нм
Диапазон	0...60000 мм
Электрические параметры	
Рабочее напряжение	10...30 В =
Ток холостого хода	≤ 50 мА
Задержка готовности	≤ 0 мс
Механические характеристики	
Конструкция	Прямоугольный, Q45
Размеры	Ø 30 x 56.4 x 44.5 x 102.6 мм
Материал корпуса	Пластмасса, Термопластичный материал
Линза	пластмасса, Акрил
Электрическое подключение	Разъем, M12 × 1, ПВХ
Количество проводников	4
Температура окружающей среды	-40...+70 °C
Степень защиты	IP67
Индикатор рабочего напряжения	светодиод, зел.
Индикация коэффициента усиления	светодиод

Принцип действия

Оппозитные датчики состоят из приемника и излучателя. Они установлены один напротив другого так, что свет от излучателя попадает непосредственно на приемник. Если объект прерывает или ослабляет световой поток, это вызывает переключение устройства. Оппозитные датчики являются наиболее надежными фотоэлектрическими датчиками для детектирования непрозрачных мишеней. Прекрасный контраст между условиями "темно" и "светло" и чрезвычайно высокий коэффициент усиления типичен для этого способа детектирования, это позволяет работать при больших расстояниях и в сложных условиях. Коэффициент усиления Зависимость коэффициента усиления от расстояния

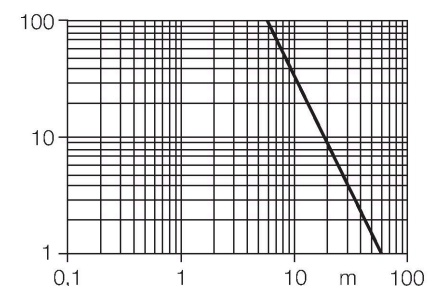

Технические характеристики

Испытания/сертификаты

Средняя наработка до отказа 67 лет в соответствии с SN 29500-(Изд. 99) 40 °C

Approvals CE, cURus, CSA

Аксессуары

SMB30A

3032723

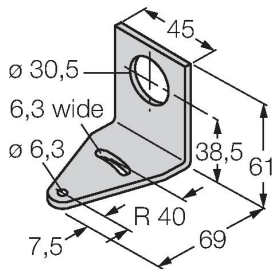

Монтажный кронштейн, прямоугольный, нерж. сталь, для датчиков с резьбой 30 мм

SMB30FAM10

3011185

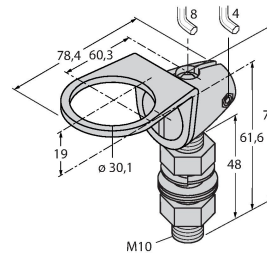

Монтажный кронштейн, нерж. сталь, для резьбы M10 x 1.5, длина резьбы 30 мм

SMB30SC

3052521

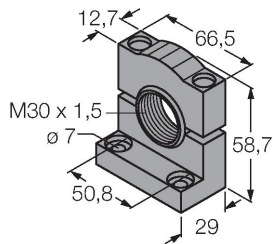

Монтажный зажим, РВТ черн., для датчиков с резьбой 30 мм, поворотный