

S18-2VNDL-Q8

Фотоэлектрический датчик – диффузионный датчик

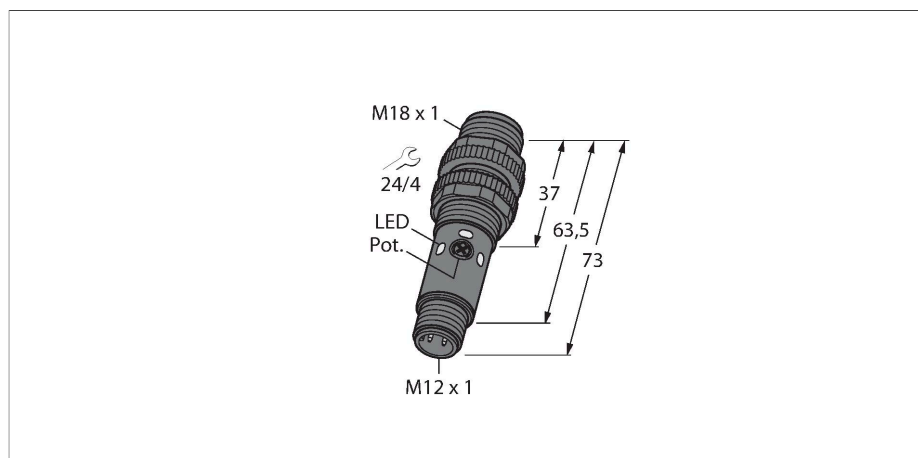

Технические характеристики

Тип	S18-2VNDL-Q8
ID №	3042162
Оптические данные	
Функция	Датчик приближения
Рабочий режим	рассеянный
Тип источника света	красн.
Длина волны	624 нм
Диапазон	1...750 мм
Электрические параметры	
Рабочее напряжение	10...30 В =
Остаточная пульсация	< 10 % U _{ss}
Ток холостого хода	≤ 16 мА
Защита от короткого замыкания	да / Циклический
Защита от обратной полярности	да
Выходная функция	Дополнительный контакт, NPN
Задержка готовности	≤ 100 мс
Время отклика типовое	< 1.5 мс
Параметр настройки	Потенциометр
Механические характеристики	
Конструкция	Трубка, S18
Размеры	Ø 18 x 73 мм
Материал корпуса	Пластмасса, Термопластичный материал
Линза	Акрил
Электрическое подключение	Разъем, M12 × 1, ПВХ
Количество проводников	4
Температура окружающей среды	-40...+70 °С



Свойства

- M12 × 1, вилка, 4-контактн.
- Класс защиты IP67
- Температура окружающей среды: -40 °С...+70 °С
- Регулировка чувствительности потенциометром
- Видимый красный светодиод
- Рабочее напряжение: 10...30 В =
- Переключающий выход NPN, HO/H3

Схема подключения

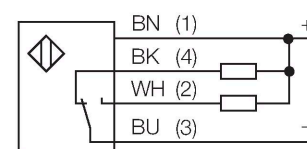

Принцип действия

Излучатель и приемник встроены в один корпус. Детектируется отражённый свет от объекта, что является причиной переключения датчика. Дистанция переключения диффузионного датчика значительно зависит от отражающей способности цели.

Технические характеристики

Степень защиты	IP67
Индикатор рабочего напряжения	светодиод, зел.
Индикация состояния переключения	2 x светодиод, желтый
Индикация ошибки	мигающий
Индикация коэффициента усиления	светодиод
Авария	мигающий
Испытания/сертификаты	
Approvals	CE

Запас по работоспособности

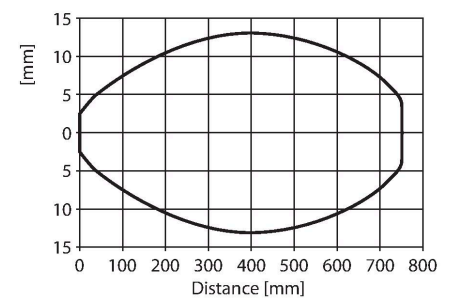
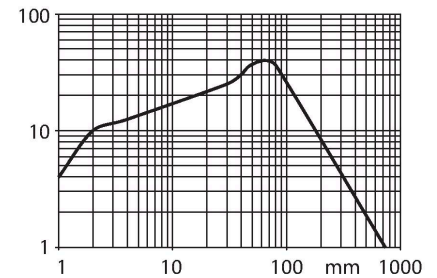

Аксессуары

MW-18

6945004

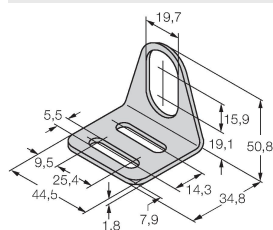

Монтажный кронштейн для цилиндрических резьбовых датчиков; материал: Нержавеющая сталь A2 1.4301 (AISI 304)

BST-18N

6947215

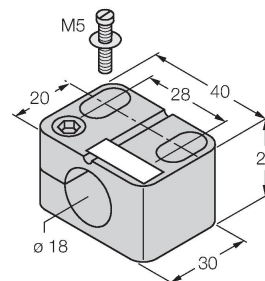

Монтажный зажим для цилиндрических резьбовых датчиков, без упора; материал: PA6

Аксессуары

Чертеж с размерами

Тип

ID №

RKC4.5T-2/TEL

6625016

Кабельный соединитель, розетка M12, прямая, 5-конт., длина кабеля: 2 м, материал оболочки: ПВХ, черн.; сертификат cULus; возможны другие длины и материалы кабеля см. www.turck.com



WKC4.5T-2/TEL

6625028

Соединительный кабель, "мама" M12, угловой, 5-конт., длина кабеля: 2 м, материал оболочки: ПВХ, черн.; сертификат cULus; возможны другие длины и материалы кабеля см. www.turck.com

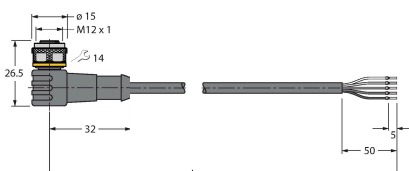

Чертеж с размерами

Тип
RKC4.4T-2/TEL

ID №
6625013

Кабельный соединитель, розетка M12, прямая, 4-конт., длина кабеля: 2 м, материал оболочки: ПВХ, черн.; сертификат cULus; возможны другие длины и материалы кабеля см. www.turck.com



Тип
WKC4.4T-2/TEL

ID №
6625025

Соединительный кабель, "мама" M12, угловой, 4-конт., длина кабеля: 2 м, материал оболочки: ПВХ, черн.; сертификат cULus; возможны другие длины и материалы кабеля см. www.turck.com

