

# M186E

## Фотоэлектрический датчик – оппозитный датчик (излучатель)

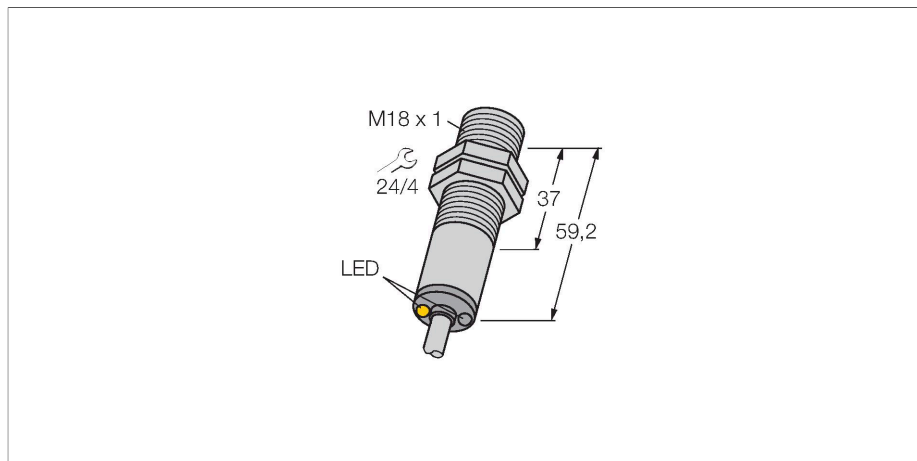

### Технические характеристики

Тип	M186E
ID №	3048346
<b>Оптические данные</b>	
Функция	Оппозитный датчик
Рабочий режим	Передатчик
Тип источника света	ИК
Длина волны	950 нм
Диапазон	0...20000 мм
<b>Электрические параметры</b>	
Рабочее напряжение	10...30 В =
Остаточная пульсация	< 10 % U <sub>ss</sub>
Задержка готовности	≤ 100 мс
<b>Механические характеристики</b>	
Конструкция	Трубка, M18
Размеры	Ø 18 x 59.2 мм
Материал корпуса	Металл, Нержавеющая сталь
Линза	пластмасса, Поликарбонат
Электрическое подключение	Кабель, 2 м, ПВХ
Количество проводников	2
Поперечное сечение жилы	0.5 мм <sup>2</sup>
Температура окружающей среды	-40...+70 °C
Степень защиты	IP69
Специальные характеристики	Устойчив к химикатам Герметизированный Для промывки под давлением
Индикатор рабочего напряжения	светодиод, зел.

### Свойства

- Кабель, 2 м
- Степень защиты IP67
- Температура окружающей среды: -40...+70 °C
- Металлический корпус
- Соединительный кабель, 2 м
- Рабочее напряжение: 10...30 В =

### Схема подключения

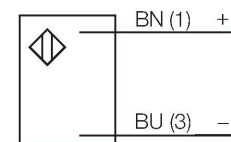

### Принцип действия

Оппозитные датчики состоят из приемника и излучателя. Они устанавливаются друг напротив друга, таким образом, чтобы свет от излучателя попадал непосредственно в приемник. Датчик переключается в случае прерывания или ослабления светового луча объектом. Оппозитные датчики - наиболее надежные фотоэлектрические датчики для определения непрозрачных объектов. Превосходный контраст светлого/темного и высокий запас работоспособности позволяет работу на больших расстояниях и в плохих условиях. Запас по работоспособности зависит от расстояния.

## Технические характеристики

Индикация коэффициента усиления      светодиод

Испытания/сертификаты

Approvals

CE

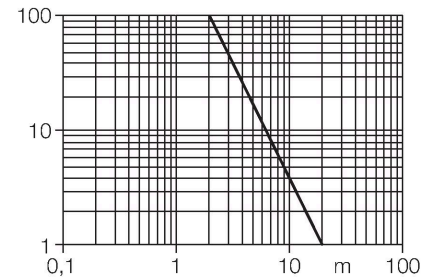

## Аксессуары

SMB18A

3033200

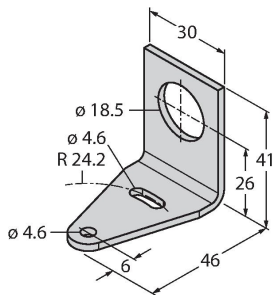

Кронштейн, прямоугольный, нерж. сталь, для датчиков с резьбой 18 мм

SMB18AFAM10

3012558

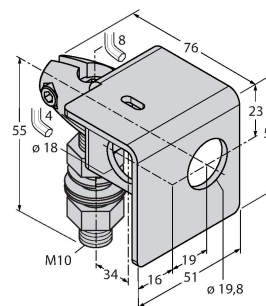

Монтажный кронштейн, VA 1.4401, для резьбы M10 x 1.5, длина резьбы 18 мм

SMB3018SC

3053952

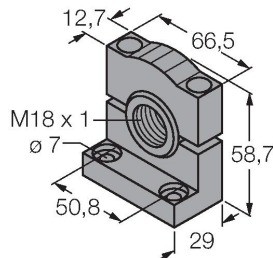

Монтажный кронштейн, ПБТ черный, для датчиков с резьбой 18 мм

SMBAMS18P

3073134

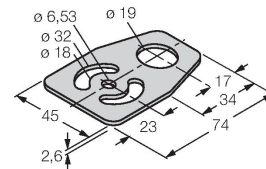

Монтажный кронштейн, нерж. сталь, для датчиков с резьбой 18 мм