

# Q60VR3LAF2000QPMA10

Фотоэлектрический датчик – Лазерный датчик, диффузионный режим, с фиксированным подавлением фона

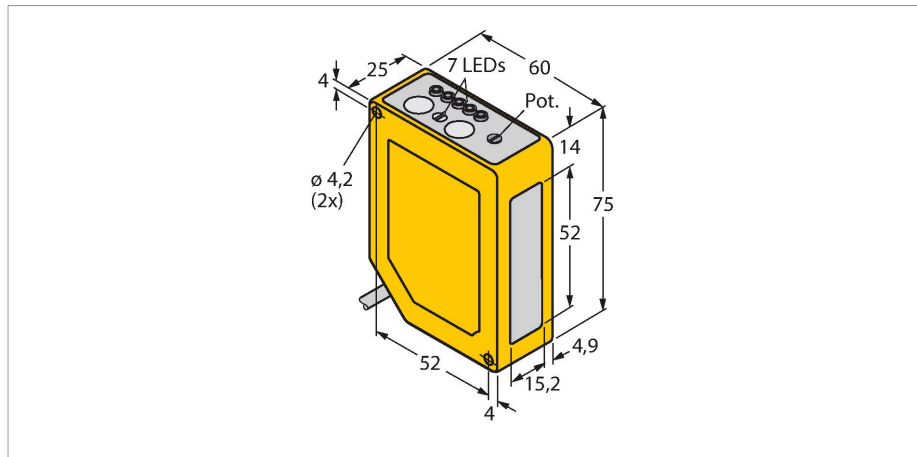

## Свойства

- Вилка кабельная 7/8", 5-конт., ПУР, 150 мм
- Степень защиты IP67
- 5-сегментный светодиодный дисплей
- Индикация сигнала
- Блокировка клавиш
- Задержка вкл./выкл., настраивается между 8...16 мс
- Рабочее напряжение: 12...250 В= или 24...250 В ~
- Релейный выход

## Схема подключения

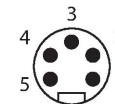
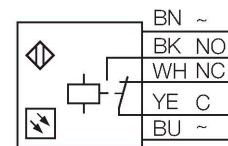

## Технические характеристики

Тип	Q60VR3LAF2000QPMA10
ID №	3073467
<b>Оптические данные</b>	
Функция	Датчик приближения
Рабочий режим	Регулируемое подавление заднего фона
Тип источника света	красн.
Длина волны	650 нм
Класс лазера	▲ 2
Диапазон	200...2000 мм
<b>Электрические параметры</b>	
Рабочее напряжение	12...250 В =
Рабочее напряжение	24...250 В AC
Номинальный рабочий ток (DC)	≤ 200 мА
Ток холостого хода	≤ 50 мА
Выходная функция	Дополнительный контакт, Релейный выход
Частота переключения	≤ 33 Гц
Задержка готовности	≤ 1000 мс
<b>Механические характеристики</b>	
Конструкция	Прямоугольный, Q60
Размеры	60 x 25 x 75 мм
Материал корпуса	Пластмасса, ABS, Желтый
Линза	пластмасса, акрил

## Принцип действия

Диффузионные датчики с подавлением заднего фона работают с одним излучателем и несколькими приемниками. В зависимости от положения мишени и оптической структуры датчика наибольшее количество излучения приходится на тот или иной приемник. Электроника датчика определяет, находится ли отражающий объект внутри или вне измерительного поля. Эти датчики имеют регулируемую или фиксированную границу выделения.

Кривая отклонения  
Границы выделения для мишени с 18% серого или 6% черного по сравнению с белой мишенью

## Технические характеристики

Электрическое подключение	Кабель с разъемом, 7/8 дюйма, 0.15 м, ПУР
Температура окружающей среды	-10...+45 °С
Степень защиты	IP67
Специальные характеристики	Лазер
Индикатор рабочего напряжения	светодиод, зел.
Индикация состояния переключения	светодиод, желтый
Индикация ошибки	светодиод
Индикация коэффициента усиления	светодиод, зеленый, блики
<b>Испытания/сертификаты</b>	
Средняя наработка до отказа	19 лет в соответствии с SN 29500-(Изд. 99) 40 °С
Approvals	CE, cURus

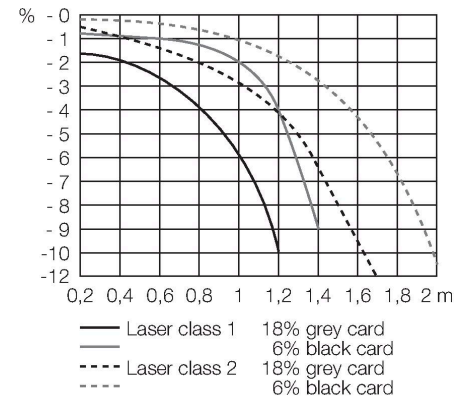

## Аксессуары

SMBAMSQ60IP

3073441

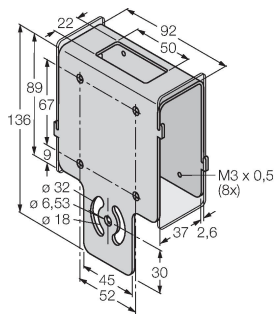

Защитный корпус с безопасной стеклянной панелью, для серии Q60

SMBAMSQ60P

3073133

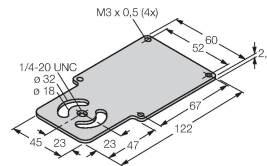

Объединительная плата, нерж. сталь, для серии Q60

SMBQ60

3067592

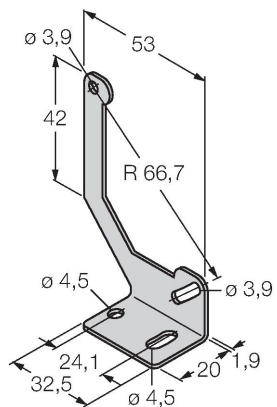

Монтажные зажимы, нерж. сталь, для серии Q60