

Q20ELQ5

Фотоэлектрический датчик – оппозитный датчик (излучатель)

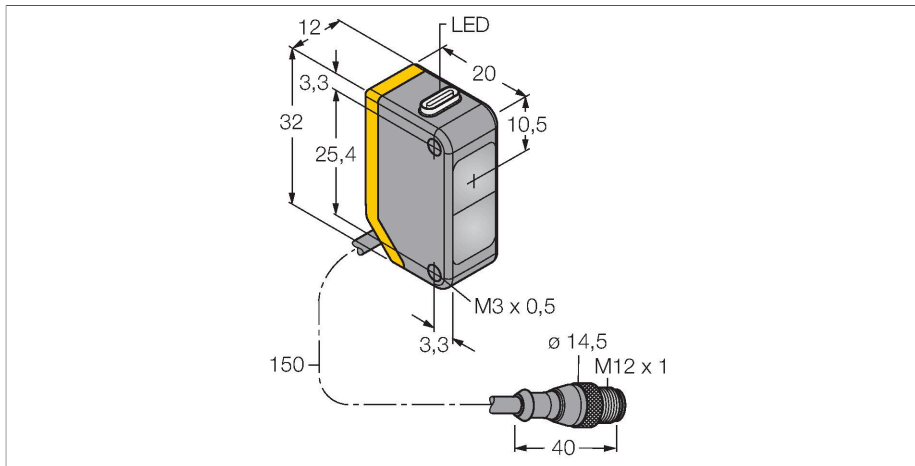

Технические характеристики

Тип	Q20ELQ5
ID №	3078206
Оптические данные	
Функция	Оппозитный датчик
Рабочий режим	Передатчик
Тип источника света	ИК
Длина волны	850 нм
Диапазон	0...20000 мм
Электрические параметры	
Рабочее напряжение	10...30 В =
Остаточная пульсация	< 10 % U _{ss}
Ток холостого хода	≤ 18 мА
Защита от обратной полярности	да
Задержка готовности	≤ 100 мс
Механические характеристики	
Конструкция	Прямоугольный, Q20
Размеры	20 x 12 x 32 мм
Материал корпуса	Пластмасса, Термопластичный материал
Линза	пластмасса, Acrylic
Электрическое подключение	Кабель с разъемом, M12 × 1, 0.15 м, ПВХ
Количество проводников	4
Температура окружающей среды	-20...+60 °С
Степень защиты	IP67
Индикатор рабочего напряжения	светодиод, зел.

Свойства

- Вилка кабельная M12 x 1, 4-конт., ПВХ, 150 мм
- Степень защиты IP67
- Светодиод, видимый со всех сторон
- Рабочее напряжение: 10...30 В =

Схема подключения

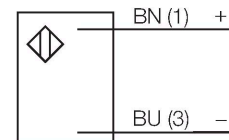

Принцип действия

Оппозитные датчики состоят из приемника и излучателя. Они установлены один напротив другого так, что свет от излучателя попадает непосредственно на приемник. Если объект прерывает или ослабляет световой поток, это вызывает переключение устройства. Оппозитные датчики являются наиболее надежными фотоэлектрическими датчиками для детектирования непрозрачных мишеней. Прекрасный контраст между условиями "темно" и "светло" и чрезвычайно высокий коэффициент усиления типичен для этого способа детектирования, это позволяет работать при больших расстояниях и в сложных условиях.

Технические характеристики

Индикация коэффициента усиления **светодиод**

Испытания/сертификаты

Approvals

CE

Запас по работоспособности

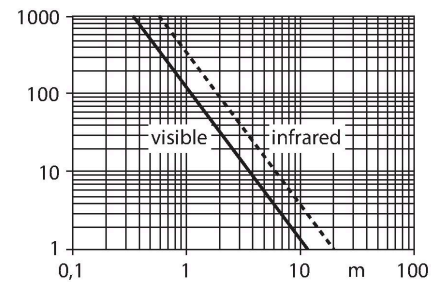

Аксессуары

SMBQ20H

3079041

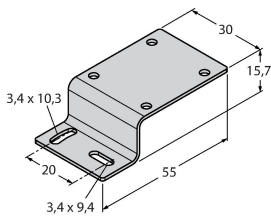

Монтажные зажимы, нерж. сталь, прямоугольн. для Q20

SMBQ20L

3079040

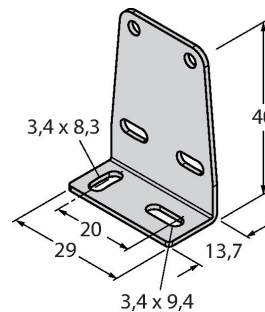

Монтажные зажимы, нерж. сталь, прямоугольн. для Q20

SMBQ20LV

3079042

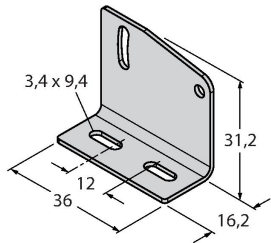

Монтажные зажимы, нерж. сталь, прямоугольн. для Q20

SMBQ20U

3079043

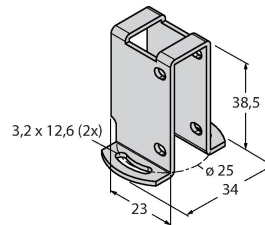

Защитный корпус, нерж. сталь, для серии Q20

Аксессуары

Чертеж с размерами

Тип

ID №

RKC4.4T-2/TEL

6625013

Кабельный соединитель, розетка M12, прямая, 4-конт., длина кабеля: 2 м, материал оболочки: ПВХ, черн.; сертификат cULus; возможны другие длины и материалы кабеля см. www.turck.com



WKC4.4T-2/TEL

6625025

Соединительный кабель, "мама" M12, угловой, 4-конт., длина кабеля: 2 м, материал оболочки: ПВХ, черн.; сертификат cULus; возможны другие длины и материалы кабеля см. www.turck.com

