

WLS28-2XWR-570SQ

подсветка рабочего места – линейная подсветка

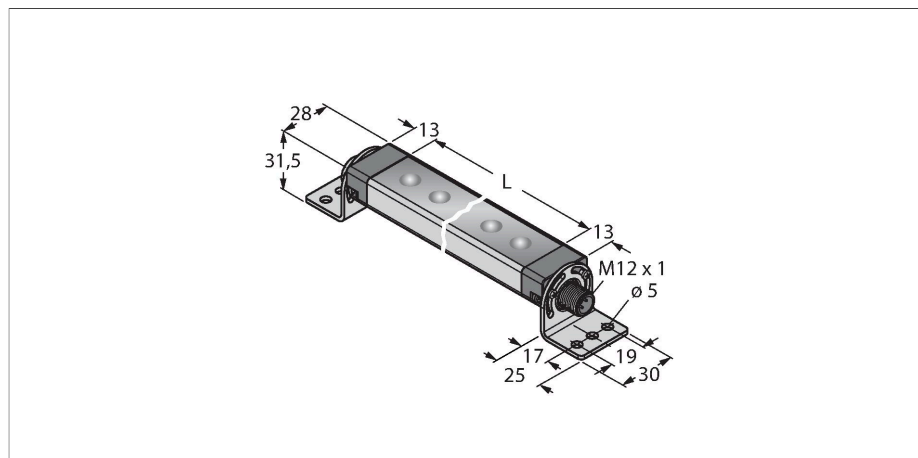

Свойства

- Световой луч: 570 мм
- Рабочее напряжение: 12...30 В =
- Класс защиты: IP67 / IP69K
- Цвет 1: Дневной белый (100% интенсивности)
- Цвет 2: Красный (100% интенсивности)
- 2-цветная линейная подсветка
- Вилка прямая M12 x 1, 4-контактн.
- SMBWLS28RA монтажный кронштейн комплекте

Схема подключения

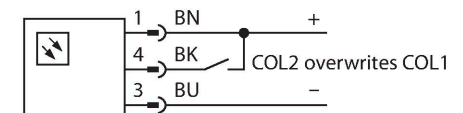

Технические характеристики

Тип	WLS28-2XWR-570SQ
ID №	3092724
Данные по сигналам и индикации	
Назначение	Светодиодная рабочая подсветка
Функция	линейная подсветка
Тип источника света	белый/красный
Световой поток люмен	1300 lm
Aperture angle degree	60 °
Ширина пучка	широкий пучок 40-80°
Срок службы светодиода (L70)	50000 h
с регулировкой	Двухэтапный
Функции цвета 1	Белый, Постоянно включен, 100 %, 950 лм
Функции цвета 2	Красный, Постоянно включен, 100 %, 400 лм
Специальные характеристики	Для промывки под давлением
Электрические параметры	
Рабочее напряжение	12...30 В =
Номинальный рабочий ток (DC)	≤ 1360 mA
входная мощность	16.32 W
Механические характеристики	
для подключения в каскад	нет
Конструкция	Прямоугольный, WLS28-2
Размеры	608 x 28 x 20.9 мм
Материал корпуса	Металл, AL
Window material	Поликарбонат, прозрачный
Электрическое подключение	Разъем, M12 x 1, ПВХ

Принцип действия

Энергоэффективные светодиодные подсветки разработанные специально для промышленного применения. Цветовая температура между 4 700 и 5 300 К (белый цвет). В зависимости от модели, световой поток может варьироваться в пределах 475 и 1900 люмен. Некоторые подсветки включаются непосредственно при подключении питания (10...30 В =), а некоторые оснащены выключателем. Дополнительно цвет может переключен на второй при активации сигнала на конт. 4 или в варианте с переключателем, включением соотв. положения. Дополнительный цвет можно выбрать с интенсивностью 100, 50 или 33%. Доступны варианты подключаемые в каскад. Версии с прозрачным или матовым стеклом, а также углом рассеивания 25°.

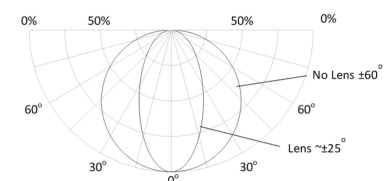

Технические характеристики

Количество проводников	4
Температура окружающей среды	-40...+70 °C
Температура хранения	-40...+70 °C
Относительная влажность	0...90 %
Степень защиты	IP65 IP67 IP69
Испытания/сертификаты	
Approvals	CE, UL

Аксессуары

SMBWLSMAG 3019574

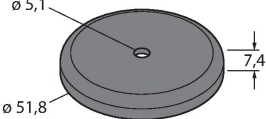

Магнитный монтажный кронштейн для установки фонарей рабочего освещения WLS28 на металлические поверхности

SMBWLS28RA 3015764

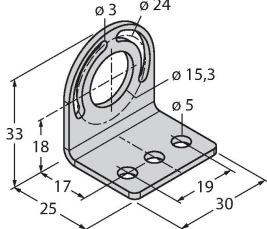

Монтажная скоба, угловая, металлическая, для рабочего освещения WLS28, просверленные отверстия 5 мм, набор винтов в комплекте

SMBWLS28SP 3088063

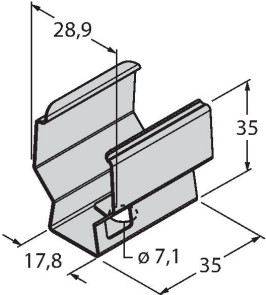

Накладной кронштейн для монтажа фонарей рабочего освещения WLS28

Аксессуары

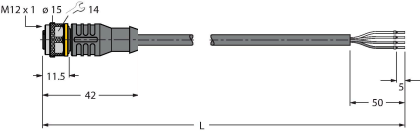
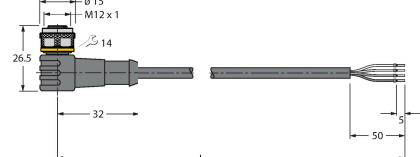
Чертеж с размерами	Тип	ID №	
	RKC4.4T-2/TEL	6625013	Кабельный соединитель, розетка M12, прямая, 4-конт., длина кабеля: 2 м, материал оболочки: ПВХ, черн.; сертификат cULus; возможны другие длины и материалы кабеля см. www.turck.com
	WKC4.4T-2/TEL	6625025	Соединительный кабель, "мама" M12, угловой, 4-конт., длина кабеля: 2 м, материал оболочки: ПВХ, черн.; сертификат cULus; возможны другие длины и материалы кабеля см. www.turck.com