

WLS27XW990DSPWMQ

подсветка рабочего места – Динейная подсветка

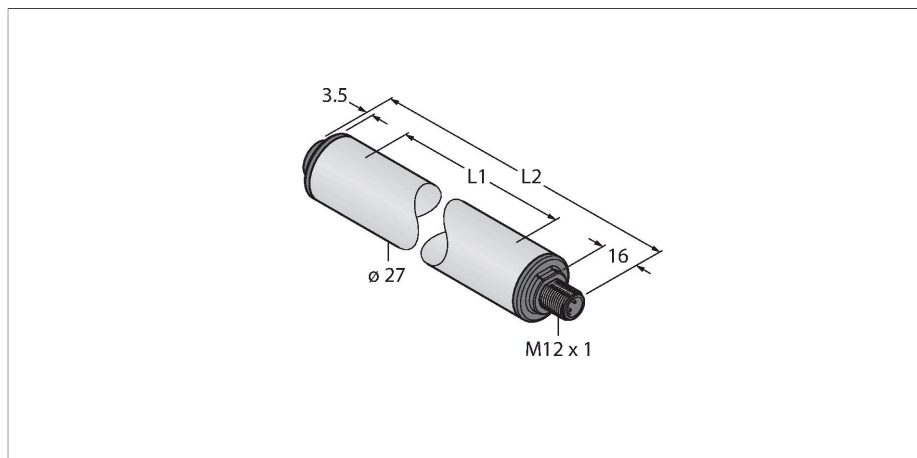

Технические характеристики

Тип	WLS27XW990DSPWMQ
ID №	3095867
Данные по сигналам и индикации	
Назначение	Светодиодная рабочая подсветка
Функция	линейная подсветка
Тип источника света	белый
Цветовая температура	6100...+7000 K
Световой поток люмен	2275 lm
Срок службы светодиода (L70)	50000 h
с регулировкой	PWM
Функции цвета 1	Белый, Постоянно включен, 2800 лм
Специальные характеристики	Устойчив к химикатам Для промывки под давлением Устойчив к химикатам
Электрические параметры	
Рабочее напряжение	12...30 В =
Макс. потребление тока на цвет	2800 мА
входная мощность	25.92 W
Механические характеристики	
для подключения в каскад	нет
Конструкция	Гладкий цилиндр, WLS27
Размеры	Ø 27 x 1054.5 мм
Материал корпуса	Пластмасса, Сополиэфир FDA
Window material	Сополиэфир, рассеянный
Электрическое подключение	Разъем, M12 × 1, ПВХ
Количество проводников	4
Температура окружающей среды	-40...+70 °С

Свойства

- Цилиндрическая освещенная зона
- Рабочее напряжение: 12...30 В=
- Степень защиты IP67/IP69K
- Штекерный разъем M12 x 1, прямой, 4-конт.
- Общая длина L1: 990 мм
- Длина корпуса L2: 1054.5 мм
- Цвет: белый
- Прямой разъем "папа" M12 x 1, 4-контактн.
- С регулировкой интенсивности через вход PWM
- Сертификат FDA
- 2 x LMBWLS27EC зажим в комплекте

Схема подключения

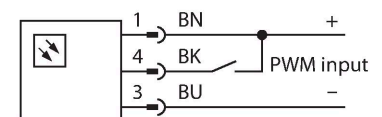

Принцип действия

Энергоэффективные светодиодные подсветки разработаны специально для промышленного применения. Цветовая температура между 6000 и 7100 K (белый цвет). В зависимости от модели, световой поток может варьироваться в пределах 325 и 2600 люмен. Устройство включается / выключается при подаче питания (12...30 В =). Дополнительно яркость может быть уменьшена на 50 % при активации сигнала на конт. 4. При использовании двухцветного исполнения происходит переключение цветов. Некоторые модели поддерживают непрерывную регулировку яркости с помощью ШИМ-сигнала на контакт 4. Доступны варианты

Технические характеристики



подключаемые в каскад. Доступные цвета: холодный белый, теплый белый, зеленый, красный, желтый и синий.

Температура хранения	-40...+70 °C
Степень защиты	IP66 IP67 IP69
Класс защиты для электрического обору- дования	III
Испытания/сертификаты	

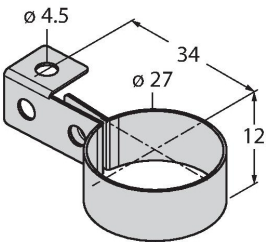
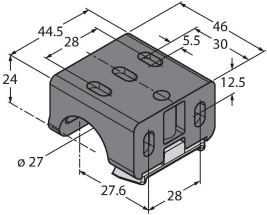
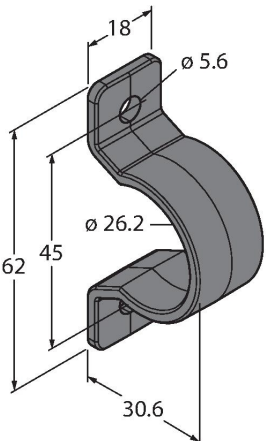
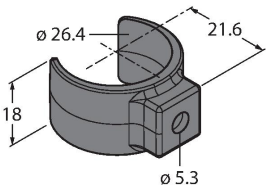
Аксессуары

LMBWLS27H	3094776	LMBWLS27U	3094775
	Подвесной кронштейн для WLS27		Универсальный монтажный кронштейн для WLS27
LMBWLS27EC	3094774	LMBWLS27SP	3094773
	Нажимной кронштейн для WLS27		Нажимной кронштейн для WLS27

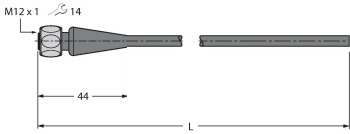
Аксессуары

Чертеж с размерами	Тип	ID №	
	RKN4.5-2/TFG	6933455	Соединительный кабель, гнездовой разъем M12, прямой, 5-конт., соединительная гайка из нерж. стали, длина кабеля: 2 м, материал оболочки: TPE, серый; температурный диапазон: -40...+105 °C; возможны другие длины и материалы кабеля, см. www.turck.com
	RKC4.4T-2/TEL	6625013	Кабельный соединитель, розетка M12, прямая, 4-конт., длина кабеля: 2 м, материал оболочки: ПВХ, черн.; сертификат cULus; возможны другие длины и материалы кабеля см. www.turck.com

Чертеж с размерами

Тип

WКС4.4Т-2/TEL

ID №

6625025

Соединительный кабель, "мама" M12, угловой, 4-конт., длина кабеля: 2 м, материал оболочки: ПВХ, черн.; сертификат cULus; возможны другие длины и материалы кабеля см. www.turck.com

