

BIM-UNT-AP6X-0.3-RS4

Датчик магнитного поля – для пневмоцилиндров

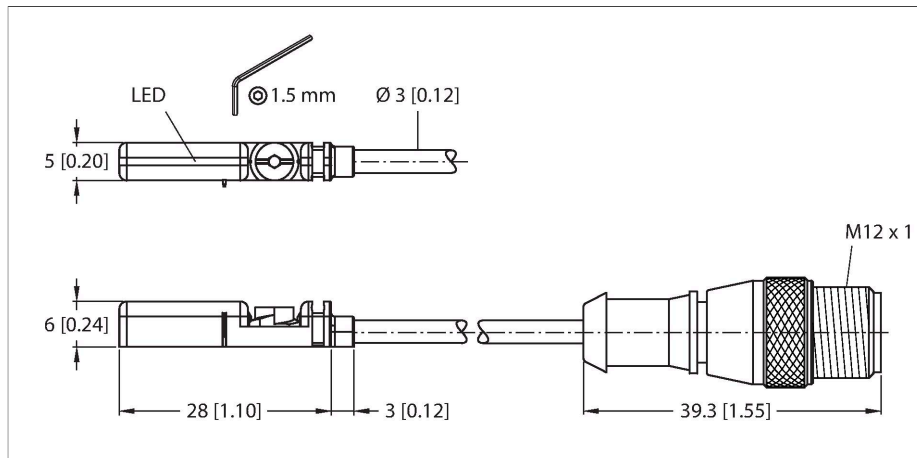

Свойства

- Для цилиндров с Т-образным пазом без монтажных принадлежностей
- Опциональные принадлежности для монтажа на цилиндры других типов
- Возможность монтажа одной рукой
- Надежное крепление
- магнито-резистивный датчик
- DC 3-проводн., 10...30 В DC
- НО контакт, PNP выход
- Кабель с разъемом "папа" M12 x 1

Схема подключения

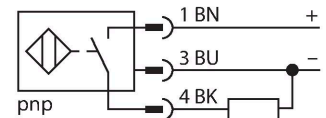

Принцип действия

Датчики магнитного поля активируются магнитными полями и служат для обнаружения положения поршня в пневмоцилиндре. Так как магнитные поля проникают сквозь не намагничивающиеся металлы, то датчик обнаруживает постоянный магнит через алюминиевые стенки цилиндра.

Технические характеристики

Тип	BIM-UNT-AP6X-0.3-RS4
ID №	4685725
Основные данные	
Скорость прохождения	≤ 10 м/с
Повторяемость	≤ ± 0.1 мм
Температурный дрейф	≤ 0.1 мм
Гистерезис	≤ 1 мм
Электрические параметры	
Рабочее напряжение	10...30 В =
Остаточная пульсация	≤ 10 % U _{ss}
Номинальный рабочий ток (DC)	≤ 150 мА
Ток холостого хода	15 мА
Остаточный ток	≤ 0.1 мА
Испытательное напряжение изоляции	≤ 0.5 кВ
Защита от короткого замыкания	да / Циклический
Падение напряжения при I _o	≤ 1.8 В
Защита от обрыва / обратной полярности	да / Полный
Выходная функция	3-проводн., НО контакт, PNP
Частота переключения	1 кГц
Механические характеристики	
Конструкция	Прямоугольный, UNT
Размеры	28 x 5 x 6 мм
Материал корпуса	Пластмасса, PP
Материал активной поверхности	пластмасса, ПП
Крутящий момент затяжки пары гайка/винт	0.4 Нм
Электрическое подключение	Кабель с разъемом, M12 x 1

Технические характеристики

Качество кабеля	Ø 3 мм, Серый, Lif9Y-11Y, ПУР, 0.3 м
	Предназначен для E-ChainSystems® в соотв. с декларацией производителя H1063M
Поперечное сечение проводника	3x0.14 мм ²
Условия окружающей среды	
Температура окружающей среды	-25...+70 °C
Вибростойкость	55 Гц (1 мм)
Ударопрочность	30 g (11 мс)
Степень защиты	IP68
Средняя наработка до отказа	2283 лет в соответствии с SN 29500- (Изд. 99) 40 °C
Монтаж на цилиндры след.сечений	
Цилиндрический дизайн	
Индикация состояния переключения	светодиод, желтый
В объем поставки включены:	кабельная клипса

Указания по монтажу

Инструкция по монтажу/Описание

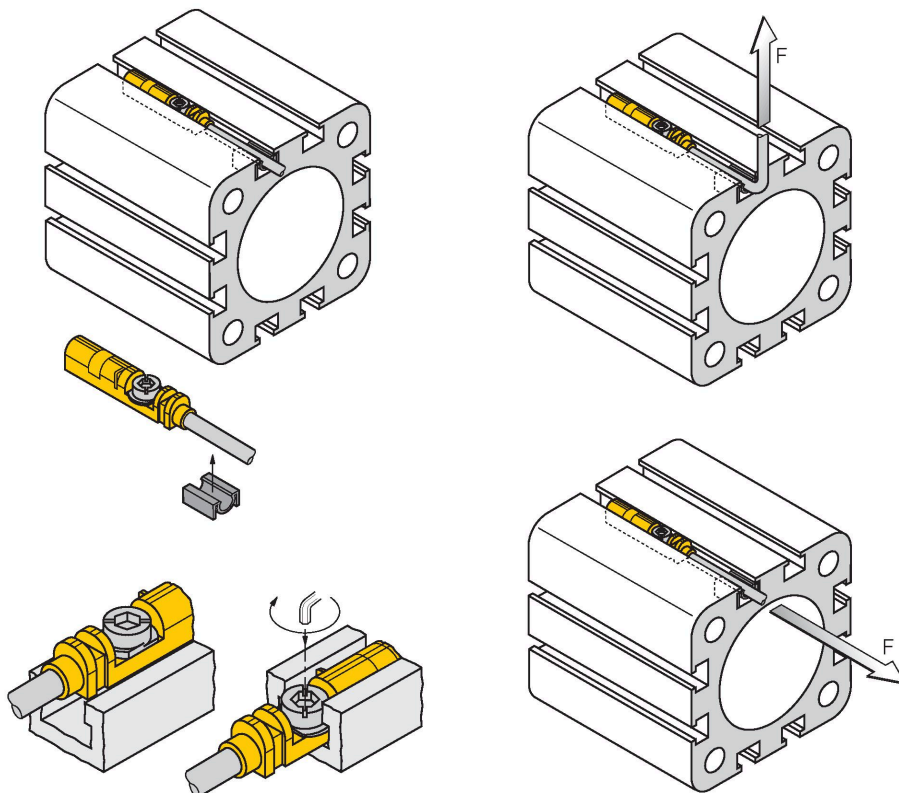

Благодаря фиксатору датчик можно вставить в паз сверху одной рукой. Зафиксируйте датчик с помощью запатентованного барашкового винта: Барашковый винт и внутренняя левая резьба. Две небольших пластиковых губки удерживают винт в позиции "готов к установке". Поверните винт по часовой стрелке. При вращении винт выходит из резьбы и упирается в верхние пазы лепестками. Таким образом датчик прижимается вниз и фиксируется. В зависимости от формы паза 1,5 оборотов винта с помощью шлицевой отвертки (ширина 0,5 мм) или шестигранника на 1,5 мм достаточно для защиты крепления от вибрации. Допустимого момента фиксации 0,4 Нм достаточно для надежного монтажа без повреждения цилиндра. Датчик выдерживает приложенные к кабелю осевые и радиальные нагрузки до $F=100\text{H}$. Кабельная клипса включена в комплект поставки. Она помогает проложить кабель в канале и гарантирует, что он надежно закреплен. Соответствующие аксессуары для монтажа на круглый цилиндр заказываются отдельно.

Аксессуары

KLZCD2-UNT

6970418

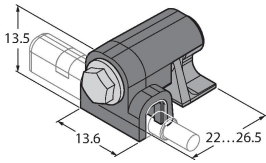

Монтажный кронштейн для установки датчиков магнитного поля для Т-образных пазов на цилиндре CleanDesign с монтажной рейкой

KLZ1-INT

6970410

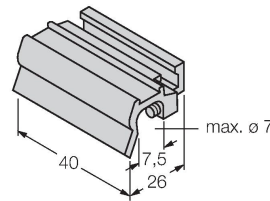

Аксессуары для монтажа датчиков BIM-INT и BIM-UNT на цилиндры с поршневым штоком; диаметр цилиндра: 32...40 мм; материал: Алюминий; прочие монтажные принадлежности для цилиндров других диаметров по запросу

KLZ2-INT

6970411

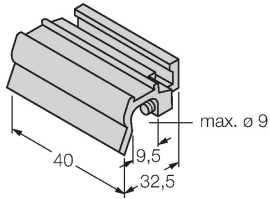

Аксессуары для монтажа датчиков BIM-INT и BIM-UNT на цилиндры с поршневым штоком; диаметр цилиндра: 50..63 мм; материал: Алюминий; другие монтажные принадлежности для цилиндров других диаметров по дополнительному заказу

UNT-STOPPER

4685751

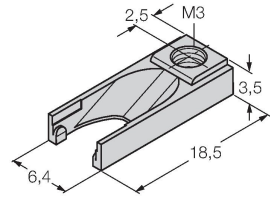

Аксессуары для фиксации точки переключения на цилиндрах с Т-образным пазом; защелкивается в паз; материал: Пластмасса

KLRC-UNT1

6970626

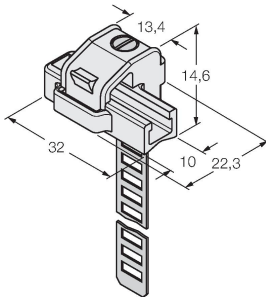

Монтажный кронштейн для установки датчиков магнитного поля на круглые цилиндры; диаметр цилиндра: 8...25 мм; материал: PA 6I/6T / мельхиор; классификация воспламеняемости в соотв. с UL94 - V2

KLRC-UNT2

6970627

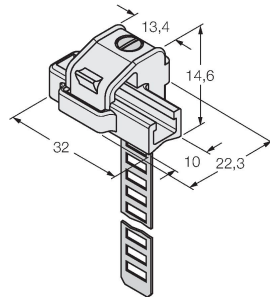

Монтажный кронштейн для установки датчиков магнитного поля на круглые цилиндры; диаметр цилиндра: 25..63 мм; материал: PA 6I/6T / мельхиор; классификация воспламеняемости в соотв. с UL94 - V2

KLRC-UNT3

6970628

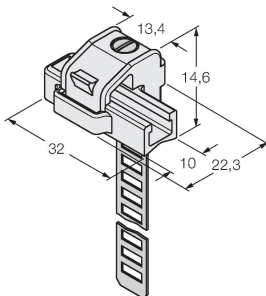

Монтажный кронштейн для установки датчиков магнитного поля на круглые цилиндры; диаметр цилиндра: 63...130 мм; материал: PA 6I/6T / мельхиор; классификация воспламеняемости в соотв. с UL94 - V2

KLRC-UNT4

6970629

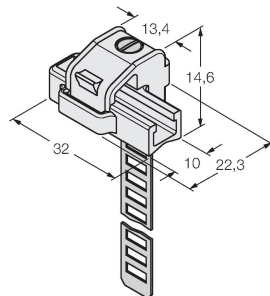

Монтажный кронштейн для установки датчиков магнитного поля на круглые цилиндры; диаметр цилиндра: 130...250 мм; материал: PA 6I/6T / мельхиор; классификация воспламеняемости в соотв. с UL94 - V2

KLDT-UNT2

6913351

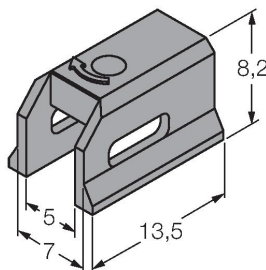

Монтажный кронштейн для установки датчиков магнитного поля на цилиндры с пазом типа "ласточкин хвост"; ширина паза: 7 мм; материал: PPS

KLDT-UNT3

6913352

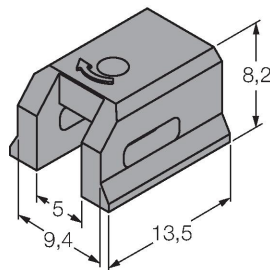

Монтажный кронштейн для установки датчиков магнитного поля на цилиндры с пазом типа "ласточкин хвост"; ширина паза: 9,4 мм; материал: PPS

KLDT-UNT6

6913355

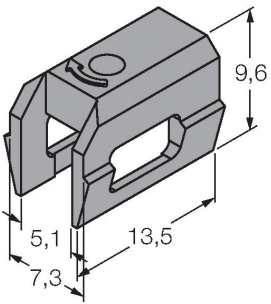

Монтажный кронштейн для установки датчиков магнитного поля на цилиндры с пазом типа "ласточкин хвост"; ширина паза: 7.35 мм; материал: PPS