

WKC4.5T-10/TEU

Соединители кабельные для датчиков и актуаторов, ПВХ – Соединитель кабельный

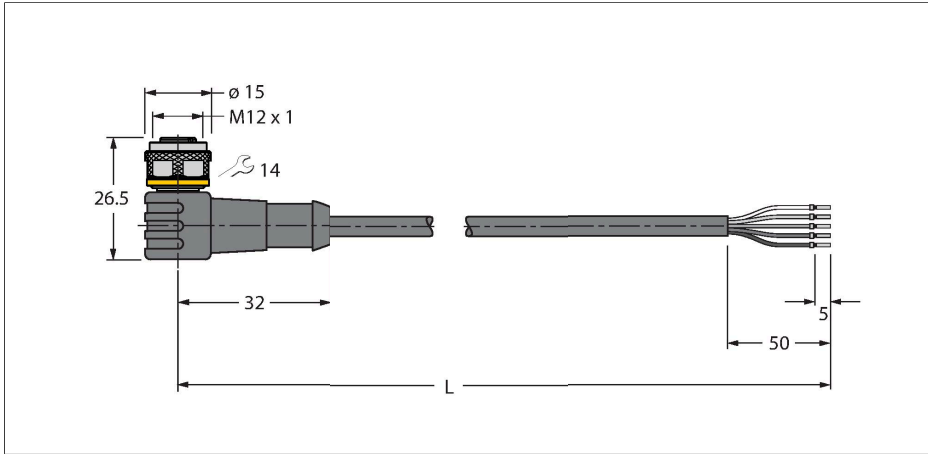

Характеристики



- Розетка M12, угловая, 5-конт.
- Материал оболочки: PVC
- Цвет оболочки: желтый
- Устойчивость к воздействию химических веществ и масел
- Огнестойкость
- Устойчивость к кислотам и щелочам
- Устойчивость к микробам и гидролизу
- Не содержит веществ, ослабляющих адгезию лакокрасочных покрытий (LABS)
- Класс защиты: IP67, IP69K
- Длина кабеля: 10 м

Сечение кабеля

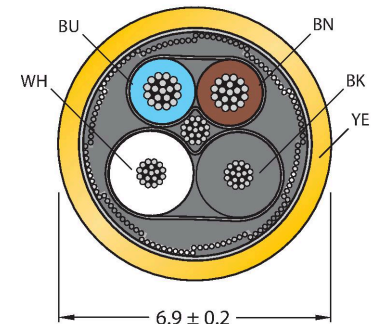

Назначение контактов

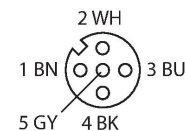

схема



Технические характеристики

| | |
|---|---|
| Тип | WKC4.5T-10/TEU |
| ID № | 6629932 |
| Разъем A | Гнездовой разъем, M12 × 1, Угловой, A-Кодировка |
| Кол-во контактов | 5 |
| Контакты | Латунь, CuZn, Позолоченные |
| Подложка контактов | Пластмасса, TPU, Черный |
| Ручка | Пластмасса, TPU (УРЕТАНОВЫЙ ТЕРМОПЛАСТИК), Черный |
| Соединительная гайка/винт | Латунь, CuZn, С никелевым покрытием |
| Уплотнитель | Пластмасса, FPM/FKM |
| Механический срок службы | > 100 Циклы коммутации |
| Степень загрязненности | 3 |
| Класс защиты | IP67, IP69K, Только в затянутом состоянии |
| Кабель | |
| Диаметр кабеля | Ø 5.5 мм ±0.20 |
| Длина кабеля | 10 м |
| Оболочка кабеля | PVC (ПВХ), Желтый |
| Изоляция жил | PVC (ПВХ) |
| Поперечное сечение проводника | 5 x 0.34 мм ² |
| Расположение жил в многожильном проводе | 42 x 0.1 мм |
| Цвета проводов | BN, WH, BU, BK, GY |
| Электрические характеристики +20 °C | |
| Номинальное напряжение | 60 В |
| Напряжение пробоя | 2000 В |

Технические характеристики

| | |
|---|------------------|
| Ток | 4 А |
| сопротивление изоляции | > 30.5 МОм/км |
| прямое сопротивление | макс. 57 Ом/км |
| Механические и химические свойства | |
| Радиус изгиба (стационарная установка) | ≥ 5 x Ø |
| Радиус изгиба (гибкое применение) | ≥ 10 x Ø |
| в состоянии покоя | -40 °C...+105 °C |
| в движении..... | 0 °C...+80 °C |
| Сертификаты | cULus |

Аксессуары

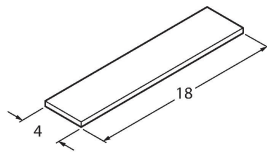
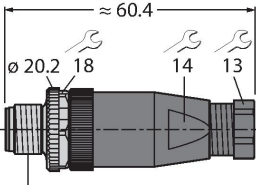
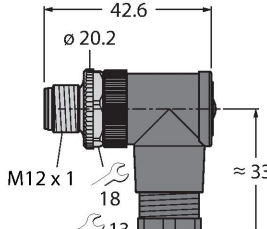
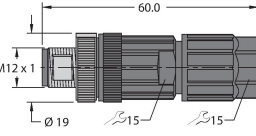
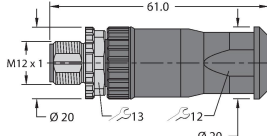
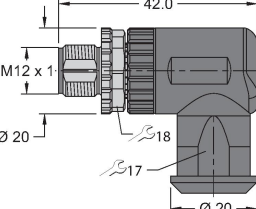
| | |
|--|--|
| <p>TORQUE-WRENCH-SET-AS 6936170</p> <p>Комплект ключей; рукоятки с регулируемым моментом 0,4-1,0 Нм, ключ для M8 (SW9), рожковый ключ для M12 (SW 14)</p> | <p>BLANK-LABEL-FOR-CORDSETS-TEL-TXL 6936206</p>  <p>Этикетка для кабелей TEL и TXL, длина: 18 мм, высота: 4 мм, материал: поликарбонат (ПК), цвет: белый, не содержит галогенов, огнестойкий</p> |
| <p>BS8151-0 6904611</p>  <p>Штекерный разъем разборный, M12 × 1, прямой, 5-конт., винтовой контактный зажим, проходной кабельный соединитель 4...6 мм, сечение жилы/зажима 0,14...0,75 мм², пластиковый корпус, металлический зажимной винт</p> | <p>BS8251-0 6904612</p>  <p>Штекерный разъем разборный, M12 × 1, прямой, 5-конт., винтовой контактный зажим, проходной кабельный соединитель 4...6 мм, сечение жилы/зажима 0,14...0,75 мм², пластиковый корпус, металлический зажимной винт</p> |
| <p>FW-ERSPM0526-SA-P-0408 100002535</p>  <p>Штекерный разъем разборный, M12 × 1, прямой, 5-конт., вставное соединение, кабельный ввод 4,0...8,0 мм, сечение жилы/клеммы 0,14...0,75 мм², пластиковый корпус, металлический крепежный винт</p> | <p>FW-ERSPM0516-SA-S-0408 100002289</p>  <p>Штекерный разъем разборный, M12 × 1, прямой, 5-конт., винтовое клеммное соединение, кабельный ввод 4,0...8,0 мм, сечение жилы/зажима 0,25...1,5 мм², пластиковый корпус, металлический зажимной винт</p> |
| <p>FW-EWSPM0516-SA-S-0408 100002291</p>  <p>Штекерный разъем разборный, M12 × 1, прямой, 5-конт., винтовой контактный зажим, кабельный ввод 4...8 мм, сечение жилы/зажима 0,25...1,5 мм², пластиковый корпус, металлическая стопорная гайка</p> | |