

# PSG4M-5/TEY

## Соединители кабельные для датчиков и актуаторов, ПВХ – Соединитель кабельный

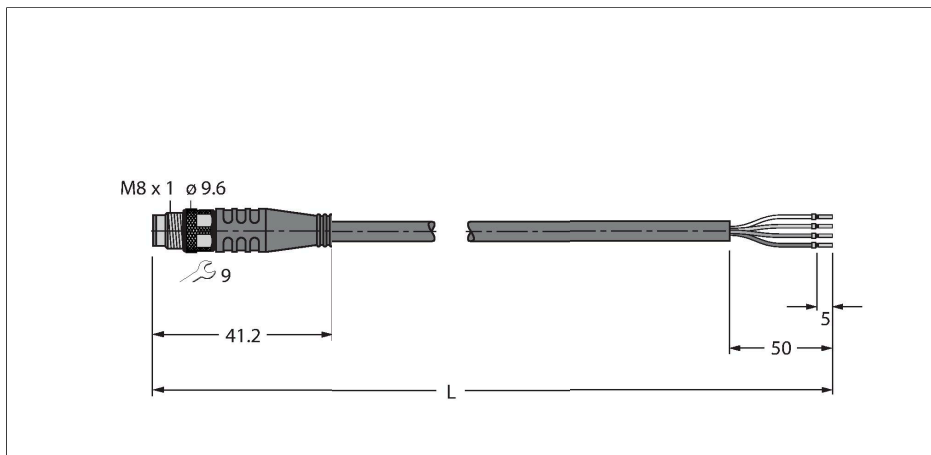

### Характеристики



- Вилка M8, прямая, 4-конт.
- Материал оболочки: PVC
- Цвет оболочки: желтый
- Устойчивость к воздействию химических веществ и масел
- Огнестойкость
- Устойчивость к кислотам и щелочам
- Устойчивость к микробам и гидролизу
- Не содержит веществ, ослабляющих адгезию лакокрасочных покрытий (LABS)
- Класс защиты: IP67, IP69K
- Длина кабеля: 5,0 м

### Сечение кабеля

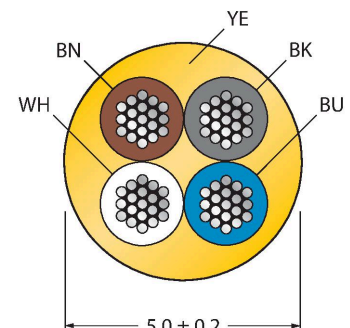

### Назначение контактов



### Принцип действия

Чертеж изображает вариант конструкции, включая шестигранную накидную гайку (Дата начала производства CW11/2016).

### Технические характеристики

|  |  |
|--|--|
| Тип  | PSG4M-5/TEY  |
| ID №                                       | 6630125  |
| Разъем A                                   | Штекерный разъем, M8 × 1, Прямой                                 |
| Кол-во контактов                           | 4  |
| Контакты                                   | Латунь, CuZn, Позолоченные                                       |
| Подложка контактов                         | Пластмасса, TPU, Черный  |
| Ручка                                      | Пластмасса, TPU (УРЕТАНОВЫЙ ТЕРМОПЛАСТИК), Черный                |
| Соединительная гайка/винт                  | Латунь, CuZn, С никелевым покрытием                              |
| Момент затяжки                             | 0.5 ... 0.6 Нм<br>(соблюдайте макс. значения крутящего момента!) |
| Механический срок службы                   | > 100 Циклы коммутации   |
| Степень загрязненности                     | 3  |
| Класс защиты                               | IP67, IP69K, Только в затянутом состоянии                        |
| <b>Кабель</b>                              |  |
| Диаметр кабеля                             | Ø 5 мм ±0.20   |
| Длина кабеля                               | 5 м  |
| Оболочка кабеля                            | PVC (ПВХ), Желтый  |
| Изоляция жил                               | PVC (ПВХ)  |
| Поперечное сечение проводника              | 4 x 0.34 мм <sup>2</sup>   |
| Расположение жил в многожильном проводе    | 42 x 0.1 мм  |
| Цвета проводов                             | BN, WH, BU, BK   |
| <b>Электрические характеристики +20 °C</b> |  |
| Номинальное напряжение                     | 50 В/60 В.   |

## Технические характеристики

|   |                  |
|---|------------------|
| Напряжение пробоя                         | 2000 В           |
| Ток                                       | 4 А              |
| сопротивление изоляции                    | > 30.5 МОм/км    |
| прямое сопротивление                      | макс. 57 Ом/км   |
| <b>Механические и химические свойства</b> |                  |
| Радиус изгиба (стационарная установка)    | ≥ 5 x Ø          |
| Радиус изгиба (гибкое применение)         | ≥ 10 x Ø         |
| в состоянии покоя                         | -40 °C...+105 °C |
| в движении.....                           | 0 °C...+80 °C    |
| Сертификаты                               | cULus            |

## схема

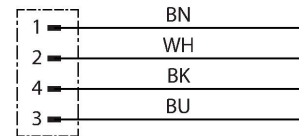

## Аксессуары

### TORQUE-WRENCH-SET-AS

6936170

Комплект ключей; рукоятки с регулируемым моментом 0,4-1,0 Нм, ключ для M8 (SW9), рожковый ключ для M12 (SW 14)

### BLANK-LABEL-FOR-CORDSETS-TEL-TXL

6936206

Этикетка для кабелей TEL и TXL, длина: 18 мм, высота: 4 мм, материал: поликарбонат (ПК), цвет: белый, не содержит галогенов, огнестойкий

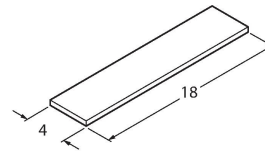

### HA5141-0

6905405

Розетка разборная, M8 x 1, прямая, 4-конт., под прокол изоляции, кабельный ввод 2.5 ... 5.1 мм, сечение жилы 0.14 ... 0.34 мм<sup>2</sup>, пластиковый корпус, металлическая гайка

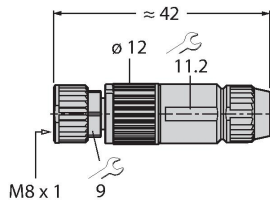

### B5143-0

6901031

Konfektionierbare Kupplung, M8 x 1, gerade, 4-polig, Schraubklemmanschluss, Leitungsdurchlass 3.5 bis 5.0 mm, Adernquerschnitt/ Klemmvermögen 0.14 bis 0.50 mm<sup>2</sup>, Kunststoffgehäuse, Metallüberwurfmutter

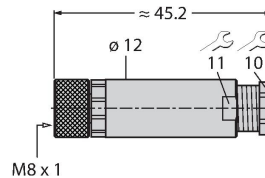

### H5141-0

6902720

Розетка разборная, M8 x 1, прямая, 4-конт., технология "press-fit", кабельный ввод 4 ... 5.0 мм, сечение жилы 0.14 ... 0.34 мм<sup>2</sup>, пластиковый корпус, металлическая гайка

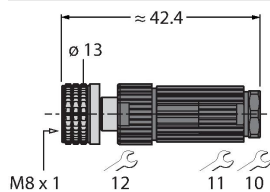

### H5241-0

6902820

Розетка разборная, M8 x 1, угловая, 4-конт., технология "press-fit", кабельный ввод 4 ... 5.0 мм, сечение жилы 0.14 ... 0.34 мм<sup>2</sup>, пластиковый корпус, металлическая гайка

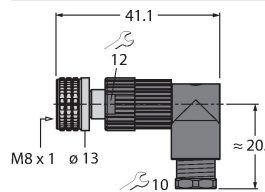

### FW-PRKPM0420-SA-S-0406

100002293

Гнездовой разъем разборный, M8 x 1, прямой, 4-конт., винтовой контактный зажим, кабельный ввод 4...5,5 мм, сечение жилы/зажима 0,14...0,5 мм<sup>2</sup>, пластиковый корпус, металлическая стяжная гайка

