

# WKC4T-10/TXL1001

Соединитель кабельный, стойкий к сварочным искрам, для исполнительных механизмов и датчиков – Соединитель кабельный

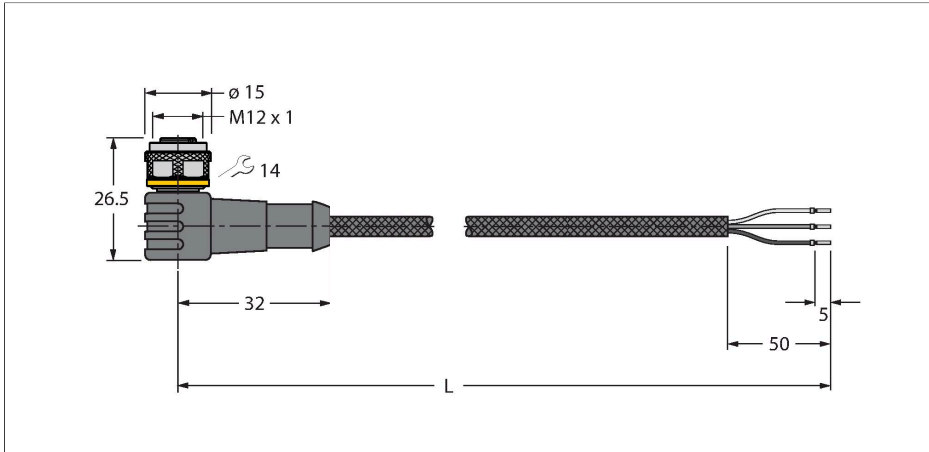

## Характеристики



- Розетка M12, угловая, 3-конт.
- Материал оболочки: PUR с оболочкой из арамидного волокна
- Цвет оболочки: желтый
- Устойчивость к сварочным брызгам
- Огнестойкость
- Устойчивость к воздействию химических веществ, масел, УФ-излучения
- Не содержит галогена, кремния, ПВХ и веществ, ослабляющих адгезию лакокрасочных покрытий
- Класс защиты: IP67, IP69K
- Материал защитной оболочки: арамидное волокно
  - Предел прочности при растяжении: 2923 МПа
  - Предел прочности на разрыв: 333 Н
  - Удлинение при разрыве: 3,6 %
  - Для пиковых температур до +200 °C
- Длина кабеля: 10 м

## Технические характеристики

|   |   |
|---|---|
| Тип                                     | WKC4T-10/TXL1001                                  |
| ID №                                    | 6630221   |
| Разъем А                                | Гнездовой разъем, M12 × 1, Угловой, А-Кодировка   |
| Кол-во контактов                        | 3   |
| Контакты                                | Латунь, CuZn, Позолоченные                        |
| Подложка контактов                      | Пластмасса, TPU, Черный                           |
| Ручка                                   | Пластмасса, TPU (УРЕТАНОВЫЙ ТЕРМОПЛАСТИК), Черный |
| Соединительная гайка/винт               | Латунь, CuZn, С никелевым покрытием               |
| Уплотнитель                             | Пластмасса, FPM/FKM                               |
| Механический срок службы                | > 100 Циклы коммутации                            |
| Степень загрязненности                  | 3   |
| Класс защиты                            | IP67, IP69K, Только в затянутом состоянии         |
| <b>Кабель</b>                           |   |
| Диаметр кабеля                          | Ø 4.9 мм ±0.20                                    |
| Длина кабеля                            | 10 м  |
| Оболочка кабеля                         | PUR (ПУР), Желтый                                 |
| Изоляция жил                            | PP (ПОЛИПРОПИЛЕН)                                 |
| Поперечное сечение проводника           | 3 x 0.34 мм <sup>2</sup>                          |
| Расположение жил в многожильном проводе | 42 x 0.1 мм                                       |
| Цвета проводов                          | BN, BU, BK  |

## Сечение кабеля

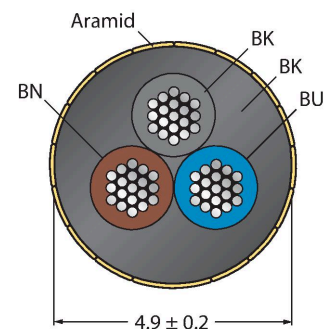

## Назначение контактов

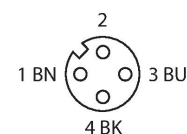

## Технические характеристики

### Электрические характеристики +20 °C

|                        |                |
|------------------------|----------------|
| Номинальное напряжение | 250 В          |
| Напряжение пробоя      | 2000 В         |
| Ток                    | 4 А            |
| сопротивление изоляции | > 30.5 МОм/км  |
| прямое сопротивление   | макс. 57 Ом/км |

### Механические и химические свойства

|  |                  |
|--|------------------|
| Радиус изгиба (стационарная установка) | ≥ 5 x Ø          |
| Радиус изгиба (гибкое применение)      | ≥ 10 x Ø         |
| в состоянии покоя                      | -50 °C...+105 °C |
| в движении.....                        | -30 °C...+90 °C  |

### схема

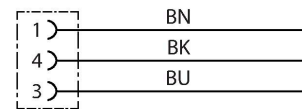

## Аксессуары

### TORQUE-WRENCH-SET-AS

6936170

Комплект ключей; рукоятки с регулируемым моментом 0,4-1,0 Нм, ключ для M8 (SW9), рожковый ключ для M12 (SW 14)

### HAS8141-0

6905406

Вилка разборная, M12 × 1, прямая, 4-конт., под прокол изоляции, кабельный ввод 4.0 ... 5.1 мм, сечение жилы 0.14 ... 0.34 мм², пластиковый корпус, металлическая гайка

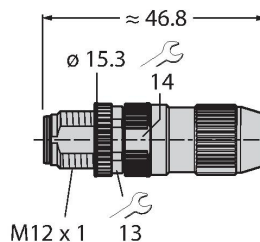

### HAS8241-0

6905400

Вилка разборная, M12 × 1, угловой 4.0 ... 5.1 мм, сечение жилы 0.14 ... 0.34 мм², пластика корпус, металлическая гайка

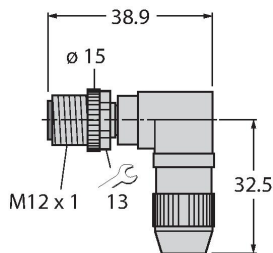

### BS8141-0

69010

Штекерный разъем разборный, M12 × 1, прямой, 4-конт., винтовой контактный зажим, проходной кабельный соединитель 4...6 мм, сечение жилы/зажима 0,14... 0,75 мм², пластиковый корпус, металлический зажимной винт

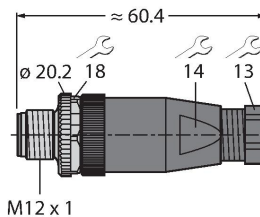

### BS8241-0

69011

Разборный разъем, M12 × 1, угловой, 4-конт., винтовой контактный зажим, кабельный ввод 4,0...6,0 мм, сечение жилы/зажима 0,14...0,75 мм², пластиковый корпус, металлический крепежный винт

