

Электронные модули BL67

8 цифровых PNP-входов, канал диагностики

BL67-8DI-PD

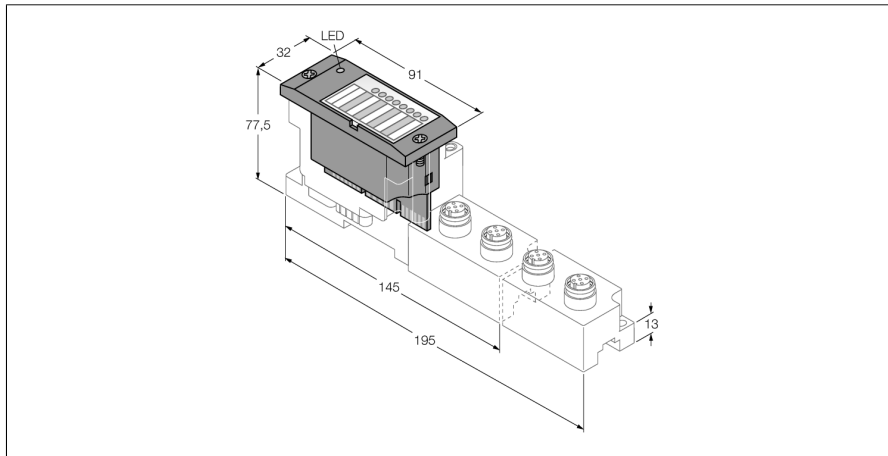

- Не зависит от типа промышленной сети и используемой технологии соединения
- Класс защиты IP67
- Светодиоды индикации статуса и диагностики
- Электронные элементы гальванически изолированы от уровня промышленной сети оптронами
- 8 цифровых входов, 24 В DC
- Переключающий выход PNP
- Диагностика каналов
- Контроль обрыва цепи
- Регулируемое время фильтра
- Инвертируемые входы

Тип	BL67-8DI-PD
ID №	6827205
Количество каналов	8
Напряжение питания	24 VDC
Номинальное напряжение В	24 В DC
Номинальный ток нагрузки полевых устройств	≤ 100 mA
Номинальный ток модульной конструкции	≤ 30 mA
Макс. ток питания датчика I _{sens}	100 mA каждый на 2 канала, (=> наприм. через слот M12), электронное ограничение тока короткого замыкания
Потери мощности, тип.	≤ 1.5 Вт
Тип входа	PNP
Тип диагностики входа	диагностика каналов
Минимальный уровень напряжения сигнала	< 4.5 В
Максимальный уровень напряжения сигнала	7...30 В
Мин. уровень тока сигнала	< 1.5 mA
Макс. уровень тока сигнала	2.1...3.7 mA
Задержка на входе	0.25; 2.5 мс
Электрическая изоляция	электроника для полевого уровня
Возможность подключения к выходу	M8, M12, M23
Количество байтов диагностики	12
Количество параметризирующих байтов	8
Размеры (Ш x Д x В)	32 x 91 x 59 мм
Approvals	CE
Температура окружающей среды	-40...+70 °C
Функция снижения рабочей температуры	
< 0 °C Окружающая температура	Support for version VN 01-03 and higher, no limitation
> 55 °C Неподвижный окружающий воздух	Коэффициент одновременности 0.5
Температура хранения	-40...+85 °C
Относительная влажность воздуха	5...95 % (внутренний), уровень RH-2, без конденсации (при хранении при температуре 45 °C)
Испытание на виброустойчивость	В соотв. с EN 61131
- до 5 g (от 10 до 150 Гц)	Для монтажа на DIN-рейку, без сверления согласно EN 60715, с заглушкой
- до 20 g (от 10 до 150 Гц)	Для монтажа на базовую поверхность. Каждый второй модуль должен быть прикручен двумя винтами.
Испытание на удароустойчивость	В соотв. с IEC 60068-2-27
Установить и надавить	в соответствии с IEC 68-2-31 и IEC 68-2-32
электро-магнитная совместимость	В соотв. с EN 61131-2
Степень защиты	IP67
Момент затяжки пары гайка/винт	0.9...1.2 Нм

Принцип действия

Электронный модуль BL67 устанавливается в ruggedly passive базовый модуль который необходим для соединения с полевым устройством. Техническое обслуживание значительно упрощается благодаря разделению уровня электронных модулей и уровня подключения полевых устройств. Гибкость применения увеличивается за счет возможности выбора типа технологии подключения полевых устройств. Электронные модули полностью независимы от типа протокола шины верхнего уровня благодаря использованию шлюзов.

Электронные модули BL67

8 цифровых PNP-входов, канал диагностики

BL67-8DI-PD

совместимые базовые модули

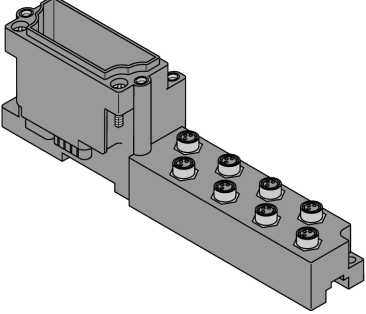
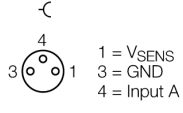
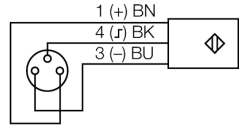
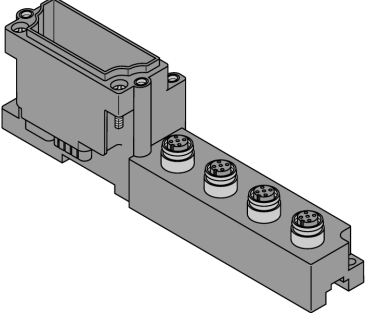
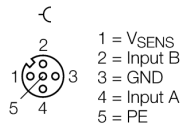
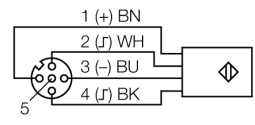
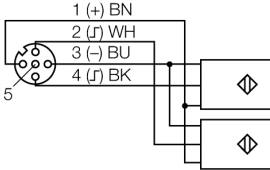
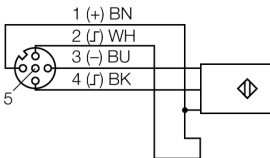
Чертеж с размерами	Наименование	Конфигурация выводов
	<p>BL67-B-8M8 6827188 8 x M23, 3-полярный, "мама"</p> <p>Комментарии Соединительный кабель (например): PKG3M-2-PSW3M/TXL Идентиф. № 6625668</p>	<p>Конфигурация контактов:</p>  <p>1 = VSENS 3 = GND 4 = Input A</p> <p>Схема подключения</p> 
	<p>BL67-B-4M12 6827187 4 x M12, 5-полярный, "мама"</p> <p>Комментарии Если контроль обрыва провода активирован, то на датчике пин 1 (24 V DC) и пин 2 (диагностика входа) должен быть встроен для контроля обрыва цепи Обратите внимание: контроль обрыва цепи в соединении с базовым модулем BL67-B-2M12 возможно!</p>	<p>Конфигурация контактов:</p>  <p>1 = VSENS 2 = Input B 3 = GND 4 = Input A 5 = PE</p> <p>Схема подключения</p> 
	<p>BL67-B-4M12-P 6827195 4 x M12, 5-полярный, "мама"</p> <p>Комментарии Если контроль обрыва провода активирован, то на датчике пин 1 (24 V DC) и пин 2 (диагностика входа) должен быть встроен для контроля обрыва цепи Обратите внимание: контроль обрыва цепи в соединении с базовым модулем BL67-B-2M12 возможно!</p>	<p>Схема подключения</p>  <p>Схема подключения для мониторинга обрыва</p> 

Электронные модули BL67

8 цифровых PNP-входов, канал диагностики

BL67-8DI-PD

светодиодный индикатор

Светодиод	цвет	статус	описание
D		Выкл	Нет сообщений об ошибках или активной диагностики.
	Красн.	Вкл	Ошибка подключения MODBUS Проверить на выход из строя более двух соседних модулей. Пригодные модули располагаются между шлюзом и этим модулем..
	Красн.	Мигающий (0.5 Гц)	Ожидается выход диагностического модуля.
DI каналы 0...7		OFF	Статус входа x = 0 (OFF), без диагностики
	ЗЕЛЕНЫЙ	Вкл	Статус входа x = 1 (ON)
	Красн.	Вкл	Мониторинг обрыва цепи включен (Светодиоды от 0 до 3)
	Красн.	Мигающий (2 Гц)	Перегрузка питания датчика

Обратите внимание:

Нумерация светодиодов соответствует нумерации каналов.

Электронные модули BL67

8 цифровых PNP-входов, канал диагностики

BL67-8DI-PD

Отображение данных

Данные	БАЙТ	Бит 7	Бит 6	Бит 5	Бит 4	Бит 3	Бит 2	Бит 1	Бит 0
Вход	n	DI 7	DI 6	DI 5	DI 4	DI 3	DI 2	DI 1	DI 0

n = смещение обрабатываемых данных относительно входных зависит от конфигурации станции и соответствующей сети.

m = смещение обрабатываемых данных относительно выходных зависит от конфигурации станции и соответствующей сети.

C PROFIBUS, PROFINET и CANopen, I/O данные этого модуля локализованы

с обрабатываемыми данными всей станции через configurator оборудования мастера сети.

C DeviceNet™, EtherNet/IP™ и Modbus TCP может быть создана детальная таблица соответствия

с помощью configurator TURCK I/O-ASSISTANT.

Упорядочение пинов на базовом модуле:

ДААННЫЕ	БАЙТ	Бит 7	Бит 6	Бит 5	Бит 4	Бит 3	Бит 2	Бит 1	Бит 0
---------	------	-------	-------	-------	-------	-------	-------	-------	-------

BL67-B-8M8									
Вход	n	C7 P4	C6 P4	C5 P4	C4 P4	C3 P4	C2 P4	C1 P4	C0 P4
BL67-B-4M12									
Вход	n	C3 P2	C2 P2	C1 P2	C0 P2	C3 P4	C2 P4	C1 P4	C0 P4
BL67-B-4M12-P									
Вход	n	C3 P2	C3 P4	C2 P2	C2 P4	C1 P2	C1 P4	C0 P2	C0 P4

C... = слот №, P... = пин №