

## Комплект (мультипротокол) в IP67 TI-BL67-EN-2

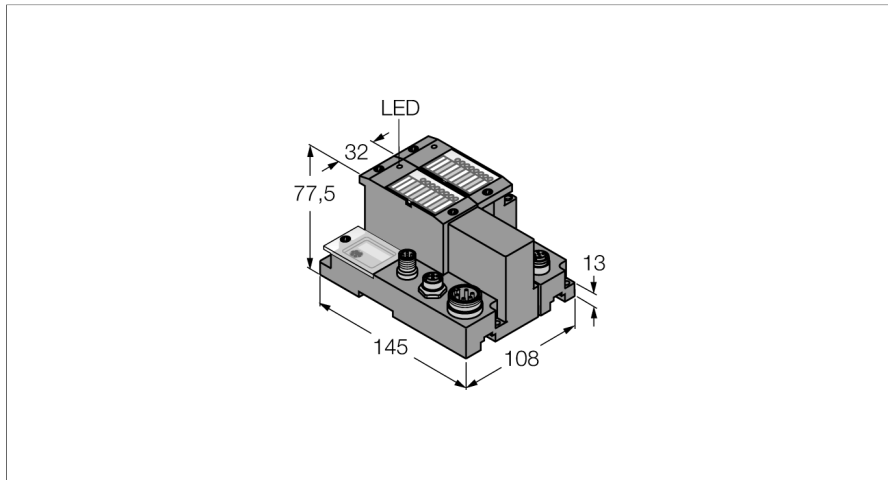

- Подключение до 2 головок чтения/записи через кабели BL ident ® с разъемами M12
- Головки чтения/записи работают в двух диапазонах (HF/UHF)

### Питание

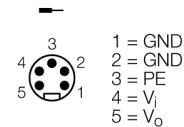

### Схема подключения

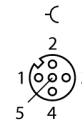

<b>Тип</b>	TI-BL67-EN-2
Идент. №	7030610
Количество каналов	2
Размеры (Ш x Д x В)	108 x 145 x 77.5 mm
<b>Напряжение питания</b>	24 В DC
Напряжение питания	24 VDC
Макс. ток на входе $I_{mb(5 В)}$	1.3, А
Макс. ток питания датчика $I_{sens}$	4 А электронное ограничение тока короткого замыкания электронное ограничение тока короткого замыкания
Макс. ток нагрузки $I_o$	10 А
Допустимый диапазон	18...30 В DC
<b>Сервисный интерфейс</b>	Mini USB, Ethernet
Подключение источника напряжения	5-ти контактный разъем 7/8 "папа"
<b>Скорость передачи данных</b>	115,2 кбит/с
Электрическая изоляция	изоляция электроники и полевого уровня при помощи оптических устройств сопряжения
<b>Возможность подключения к выходу</b>	M12
<b>Питание датчика</b>	0.5 А на канал, защита от короткого замыкания
<b>Функция снижения рабочей температуры</b>	&#x0020;
> 55 °C Циркулирующий воздух (Вентиляция)	не ограничен.
> 55 °C Неподвижный окружающий воздух	$I_{sens} < 3A, I_{mb} < 1A$
Относительная влажность воздуха	5...95 % (внутренний), уровень RH-2, без конденсации (при хранении при температуре 45 °C)
Испытание на виброустойчивость	В соотв. с EN 61131
Увеличенная вибростойкость	VN 02-00 и выше
- до 5 г (от 10 до 150 Гц)	Для монтажа на DIN-рейку, без сверления согласно EN 60715, с заглушкой
- до 20 г (от 10 до 150 Гц)	Для монтажа на базовую поверхность. Каждый второй модуль должен быть прикручен двумя винтами.
Испытание на ударостойкость	В соотв. с IEC 60068-2-27
Установить и надавить	в соответствии с IEC 68-2-31 и IEC 68-2-32
электро-магнитная совместимость	В соотв. с EN 61131-2
Степень защиты	IP67

### Принцип действия

Шлюзы BL67 являются основным компонентом станции BL67. Они предназначены для согласования внутреннего системного протокола модулей ввода/вывода с протоколом шины более высокого уровня (PROFIBUS-DP, DeviceNet, CANopen, Ethernet Modbus TCP, PROFINET или EtherNet/IP).

Все электронные модули BL67 обмениваются данными по внутренней шине, данные которой передаются полевой шине по шлюзу. Поэтому все модули ввода/вывода могут конфигурироваться независимо от системы шин.

Пин конфигурация т.е. назначение сигналов является результатом комбинации электронных модулей. Вы можете найти пин-конфигурацию и схему подключения в документации на конкретный модуль.

Базовые модули для BL67 присоединяются один за другим с правой стороны шлюза и крепятся каждый двумя винтами к шлюзу или предыдущему модулю. DIN-рейка не требуется. Таким способом создается компактный и устойчивый модуль. Далее модуль может быть смонтирован на DIN-рейку или прямо на машину.

Базовые модули служат для подключения полевых устройств и имеют различные типы подключения (M8, M12, M23 и 7/8").

### Обратите внимание:

Дополнительные технические данные, например, диапазон температуры, определяются электронными модулями и указаны в документации.

## Комплект (мультипротокол) в IP67 TI-BL67-EN-2

---

Включ. в поставку



1 торцевая пластина BL67

Электронный модуль BL67 устанавливается в purely passive базовый модуль с которым необходим для соединения с полевым устройством. Техническое обслуживание значительно упрощается благодаря разделению уровня электронных модулей и уровня подключения полевых устройств. Гибкость применения увеличивается за счет возможности выбора типа технологии подключения полевых устройств.

Электронные модули полностью независимы от типа протокола шины верхнего уровня благодаря использованию шлюзов.

## Комплект (мультипротокол) в IP67 TI-BL67-EN-2

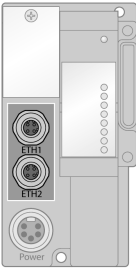
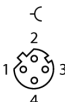
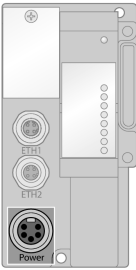
### Пин-конфигурация и концепция питания

	<p><b>Ethernet порты</b> Начиная с версии VN 03-00, шлюз имеет два порта Ethernet (M12 D-код) с интегрированным коммутатором. Эти порты используются в качестве интерфейса для конфигурирования и подключения шины. Шлюз поддерживает EtherNet/IP™ и Modbus TCP протоколы</p>	<p><b>Конфигурация контактов:</b></p>  <ul style="list-style-type: none"> <li>1 = YE (TX +)</li> <li>2 = WH (RX +)</li> <li>3 = OG (TX -)</li> <li>4 = BU (RX -)</li> </ul>
	<p><b>Источник питания</b> Питание системы BL67 с двойной подстройкой.</p> <p><b>Питание системы V<sub>+</sub></b> V<sub>+</sub> служит для питания внутренней системы на задней панели шины (V<sub>MB(SB)</sub>) и с ограничением до 4А КЗ для питания датчиков (V<sub>сенс</sub>).</p> <p><b>Напряжение нагрузки V<sub>o</sub></b> V<sub>o</sub> для выходного питания, с ограничением до 10А.</p>	<p><b>Конфигурация контактов:</b></p>  <ul style="list-style-type: none"> <li>1 = GND</li> <li>2 = GND</li> <li>3 = PE</li> <li>4 = V<sub>+</sub></li> <li>5 = V<sub>o</sub></li> </ul>

**Комплект (мультипротокол) в IP67  
TI-BL67-EN-2**

**совместимые базовые модули**

**Чертеж с размерами**

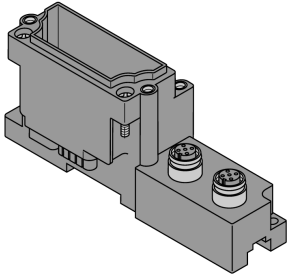

**Наименование**

BL67-B-2M12  
6827186  
2 x M12, 5-полярный, "мама" A-coded

**Конфигурация выводов**

**Соединители .../S2500**

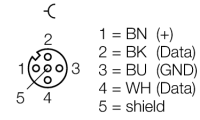

**Разъемы .../S2501**

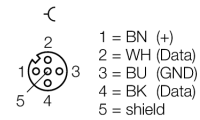

**Разъемы .../S2503**

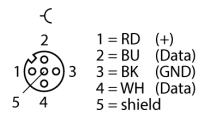

**Комплект (мультипротокол) в IP67**  
**TI-BL67-EN-2****светодиодный индикатор**

Светодиод	цвет	статус	описание
D		ВЫКЛ	Нет сообщений об ошибках или активной диагностики.
	Красн.	ВКЛ	Ошибка подключения MODBUS Проверить на выход из строя более двух соседних модулей. Пригодные модули располагаются между шлюзом и этим модулем..
	Красн.	Мигающий (0.5 Гц)	Ожидается выход диагностического модуля.
RW0 / RW1		OFF	№ тега, диагностика отключена
	ЗЕЛЕНЫЙ	ВКЛ	Тег доступен
	ЗЕЛЕНЫЙ	Мигающий (2 Гц)	Обмен данными с тегом возможен
	Красн.	ВКЛ	Ошибка головки чтения/записи
	Красн.	Мигающий (2 Гц)	К.З. в линии питания головки чтения/записи