

NI30U-M30-VP6X-H1141

Endüktif sensör – Genişletilmiş algılama mesafesi ile

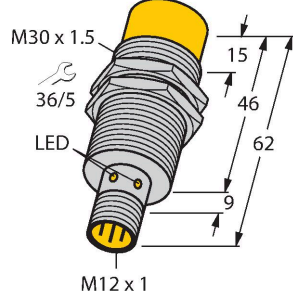

Özellikler

- M30 × 1,5 dişli boru
- Krom kaplama piriç
- Tüm metaller için faktör 1
- Koruma sınıfı IP68
- Manyetik alanlara dayanıklı
- Geniş algılama mesafesi
- Gereksiz kısılmalara karşı entegre koruma
- Küçük metale yasak alanlar
- 4 telli DC, 10...30 VDC
- NA+NK kontak, PNP çıkış
- M12 x 1 erkek konektör

Teknik Veriler

| | |
|---|--|
| Tip | NI30U-M30-VP6X-H1141 |
| Tanit. no. | 100000632 |
| Genel veriler | |
| Nominal anahtarlama mesafesi | 30 mm |
| Montaj koşulları | Çıkık kafa |
| Güvenli çalışma mesafesi | $\leq (0,81 \times S_n)$ mm |
| Yineleme hassasiyeti | ≤ 2 tam ölçek %'si |
| Sıcaklık sapması | $\leq \pm 10$ % |
| | $\leq \pm 15$ %, ≤ -25 °C v $\geq +70$ °C |
| Histerezis | 3...15 % |
| Elektrik verileri | |
| Çalışma gerilimi U_b | 10...30 VDC |
| Dalgalanma U_{ss} | ≤ 10 % U_{Bmax} |
| DC nominal çalışma akımı I_b | ≤ 200 mA |
| Yüksüz akım | ≤ 15 mA |
| Artık akım | ≤ 0.1 mA |
| Yalıtım test gerilimi | 0.5 kV |
| Kısa devre koruması | evet/Döngüsel |
| I_b 'de gerilim düşüşü | ≤ 1.8 V |
| Kablo kopması/ters kutupsallık koruması | evet/Eksiksiz |
| Çıkış işlevi | 4 telli, Tamamlayıcı kontak, PNP |
| DC field stability | 300 mT |
| AC field stability | 300 mT _{ss} |
| Anahtarlama frekansı | 1 kHz |
| Mekanik veriler | |
| Tasarım | Dişli silindirik, M30 x 1.5 |
| Boyutlar | 62 mm |

Kablo bağlantı şeması

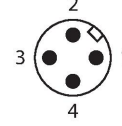
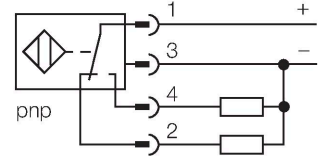

İşlevsel prensip

Endüktif sensörler, metal nesnelerin aşınmasız ve temassız algılanmaları için tasarlanmıştır. uprox+ sensörler, patentli çoklu bobinli sistemi sayesinde kayda değer avantajlara sahiptir. Optimum algılama mesafeleri, maksimum esnekliği ve operasyonel güvenilirliği ile etkin standardizasyonu sayesinde mükemmel performans gösterirler.

Teknik Veriler

| | |
|--------------------------------|--|
| Gövde malzemesi | Metal, CuZn, Krom kaplama |
| Aktif alan malzemesi | plastik, LCP |
| Gövde somunu maks. sıkma torku | 75 Nm |
| Elektriksel bağlantı | Konektörler, M12 × 1 |
| Ortam koşulları | |
| Ortam sıcaklığı | -30...+85 °C |
| Titreşim direnci | 55 Hz (1 mm) |
| Darbe direnci | 30 g (11 ms) |
| IP Derecesi | IP68 |
| MTTF | 874 yılı SN 29500'e uygun (Ed. 99) 40 °C |
| Anahtarlama durumu | LED, Sarı |

Montaj talimatları

Montaj talimatları/Açıklama

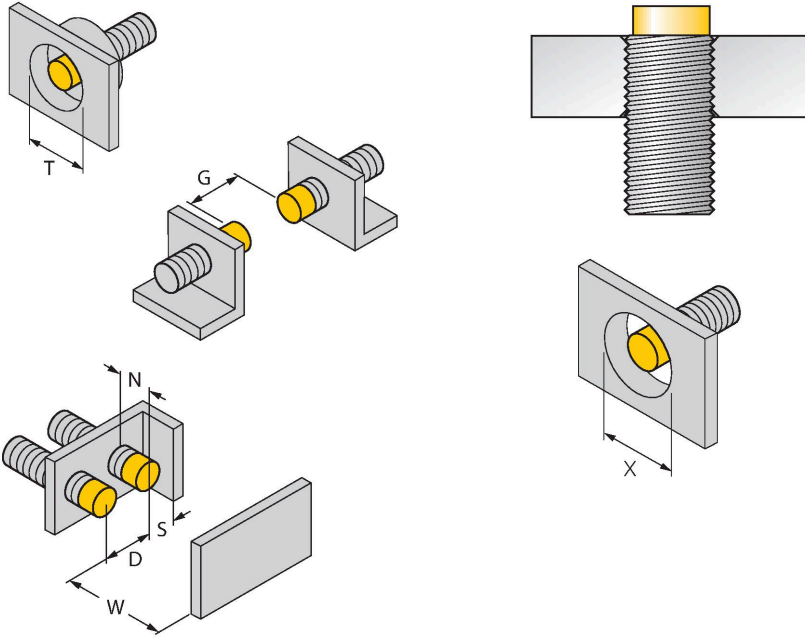

| | |
|-------------------|---------|
| Mesafe D | 135 mm |
| Mesafe W | 3 x Sn |
| Mesafe T | 3 x B |
| Mesafe S | 1,5 x B |
| Mesafe G | 6 x Sn |
| Mesafe N | 2 x Sn |
| Aktif alan çapı B | Ø 30 mm |

Tüm çıkık kafa monte edilebilir uprox+ dişli silindirik sensörler, silindirin üst kenarına vida ile takılabilir. Bu montaj konumunda, sensör, %20 düşürülmüş anahtarlama uzaklığıyla güvenli bir şekilde çalışır.

Bir aralık plakasına monte edilirken, X = 140 mm'lik mesafe korunmalıdır.

Aksesuarlar

BST-30B

6947216

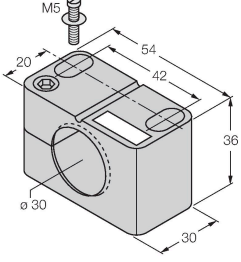

Dişli silindirik sensörler için montaj kelepçesi, dayamalı; malzeme: PA6

QM-30

6945103

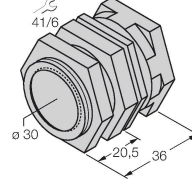

Dayamalı hızlı montaj braket; malzeme: Krom kaplama pirinç. Erkek diş M36 × 1,5. Not: Yakınlık anahtarlarının anahtarlama uzaklığı, hızlı montaj braketleri kullanılırken değişebilir.

MW30

6945005

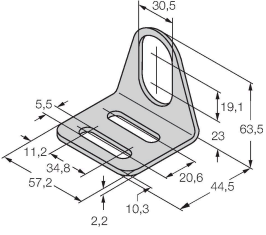

Dişli silindirik sensörler için montaj braket; malzeme: Paslanmaz çelik A2 1.4301 (AISI 304)

BSS-30

6901319

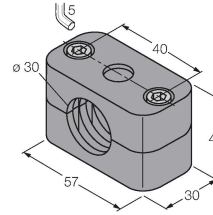

Dişsiz ve dişli silindirik sensörler için montaj braket; malzeme: Polipropilen